



Plantilla de Firmas Electrónicas del Ilustre Colegio Oficial de Ingenieros Técnicos Industriales de Cáceres



RESUMEN DE FIRMAS DEL DOCUMENTO

COLEGIADO1

COLEGIADO2

COLEGIADO3

COLEGIO

COLEGIO

OTROS

OTROS

Documento visado con número: CC00642/22 y CSV nº V-VQ295RXOOX33LL24 verificable en <http://revisado.cogitacaceres.org/validar/ValidacionCSV.aspx>





**PROYECTO PARA DESVÍO DE UN TRAMO DE LA LAMT
3063-04-"ZORITA" DE LA ST `ABERTURA`, DE 20 KV,
ENTRE LOS APOYOS 2026 Y 2030 PARA CORREGIR
UNA SITUACIÓN ANTIRREGLAMENTARIA,
EN EL T.M. DE CONQUISTA DE LA SIERRA (CÁCERES)**

Nº de Obra: 101078300

EL INGENIERO AUTOR DEL PROYECTO:

Alonso Barroso Barrena

seyceX

PROMOTOR:

i DE
Grupo **IBERDROLA**

FECHA:

14 de JUNIO 2021

Documento visado con número: CC00642/22 y CSV nº V-VQ295RXOOX33LL24 verificable en <http://evisado.cogitcaceres.org/validar/ValidacionCSV.aspx>

**VISADO
COGITI**



CÁCERES

CC00642/22

002318486268



INDICE

MEMORIA Y ANEJOS

- ❖ ANEJO N°1: *Cálculos Justificativos.*
- ❖ ANEJO N°2: *Estudio Básico de Seguridad y Salud.*
- ❖ ANEJO N°3: *Estudio de Gestión de Residuos.*

PLIEGO DE CONDICIONES

MEDICIONES Y PRESUPUESTO

PLANOS

VISADO
COGITI



002318486268



***PROYECTO PARA DESVÍO DE UN TRAMO DE LA LAMT
3063-04-"ZORITA" DE LA ST `ABERTURA`, DE 20 KV,
ENTRE LOS APOYOS 2026 Y 2030 PARA CORREGIR
UNA SITUACIÓN ANTIRREGLAMENTARIA,
EN EL T.M. DE CONQUISTA DE LA SIERRA (CÁCERES)***





Desvío de LAMT 20 KV proyectado

ORIGEN:	Nuevo apoyo A1 proyectado, que sustituye al apoyo existente 2026 de la LAMT "Zorita" de la ST `Abertura`, según planos.
FINAL:	Nuevo apoyo A5 proyectado, que sustituye al apoyo existente 2030 de la LAMT "Zorita" de la ST `Abertura`, según planos.
TIPO DE LÍNEA:	Aérea en Simple circuito
TENSIÓN DE SERVICIO:	20 KV
MATERIALES:	Aluminio-acero galvanizado, según norma UNE-EN 50182.
CONDUCTOR:	47-AL1/8-ST1A (LA-56) aluminio- acero galvanizado, como el existente actualmente, aunque los nuevos apoyos se han calculado para 100-AL1/17-ST1A .
LONGITUD:	586 ml
PRESUPUESTO TOTAL:	33.089,57 €
FINALIDAD:	Desvío de un tramo de la LAMT "Zorita" de la ST `Abertura`, entre los apoyos 2026 y 2030 de la misma, de tal forma que se corrija una situación antirreglamentaria por distancia a una edificación cercana, quedando en mejores condiciones de seguridad, con el consecuente desmontaje del tramo a desviar.
EMPLAZAMIENTO:	Parcelas privadas según planos adjuntos: Polígono 5 - Parcela 144 - Hernán Sánchez (Ref. Catastral: 10067A00500144) Polígono 5 - Parcela 82 - DS Jose Antonio - Hernán Sánchez (Ref. Catastral: 10067A00500082).
TÉRMINO AFECTADO:	Conquista de la Sierra.
PROVINCIA:	Cáceres

Documento visado con número: CC00642/22 y CSV nº V-VQ295RXOOX33LL24 verificable en <http://revisado.cogitcaceres.org/validar/ValidacionCSV.aspx>

ÍNDICE



1. ANTECEDENTES
2. OBJETO Y UTILIDAD DEL PROYECTO. UBICACIÓN
3. IDENTIFICACIÓN DE LA INSTALACIÓN
4. REGLAMENTACIÓN Y DISPOSICIONES PARTICULARES
5. DESCRIPCIÓN DEL PROYECTO
 - 5.1. Desvío de LAMT proyectado
 - 5.1.1. *Trazado de la LAMT proyectada.*
 - 5.1.2. *Apoyos y Crucetas a instalar. Puesta a tierra*
 - 5.1.3. *Conductor aéreo a utilizar*
 - 5.1.4. *Aislamiento*
 - 5.1.5. *Medidas de protección de la avifauna*
 - 5.2. Desmontaje de LAMT
 - 5.3. Puesta en servicio de la instalación
6. DISTANCIAS DE SEGURIDAD
7. PRESCRIPCIONES ESPECIALES
8. CONCLUSIÓN Y PRESUPUESTO



1. ANTECEDENTES

I-DE REDES ELECTRICAS INTELIGENTES, S.A.U., con N.I.F. A-95.075.578 domicilio en la C/ Periodista Sánchez Asensio, Nº 1, de la localidad de Cáceres, redacta el presente Proyecto para **DESVÍO DE UN TRAMO DE LA LAMT 3063-04-"ZORITA" DE LA ST `ABERTURA`, DE 20 KV, ENTRE LOS APOYOS 2026 Y 2030 PARA CORREGIR UNA SITUACIÓN ANTIRREGLAMENTARIA, EN EL T.M. DE CONQUISTA DE LA SIERRA (CÁCERES).**



2. OBJETO Y UTILIDAD DEL PROYECTO. UBICACIÓN

El presente Proyecto tiene por objeto establecer y justificar todos los datos constructivos y de diseño que permitan la ejecución de la Obra de Desvío de un tramo de la Línea Aérea de Media Tensión, de 20 KV, "Zorita" de la ST `Abertura`, entre los apoyos 2026 y 2030 de la misma, de tal forma que se corrija una situación antirreglamentaria por distancia a una edificación cercana, quedando en mejores condiciones de seguridad, con el consecuente desmontaje de dicho tramo a desviar; así como el de exponer ante los Organismos Competentes que la red eléctrica aérea de alta tensión, objeto del presente, reúne las condiciones y garantías mínimas exigidas por la reglamentación vigente, con el fin de obtener la Autorización Administrativa y la de Ejecución de la instalación.



La obra se llevará a cabo por dos parcelas privadas (*Polígono 5 – Parcelas 144 y 82*) según RBD y planos adjuntos, en el Término Municipal de Conquista de la Sierra, en la provincia de Cáceres.

3. IDENTIFICACIÓN DE LA INSTALACIÓN

La línea objeto de desvío es la LAMT 3063-04-"Zorita" de la ST `Abertura`, de 20 KV.

4. REGLAMENTACIÓN Y DISPOSICIONES OFICIALES Y PARTICULARES

Para la redacción de este proyecto se han tenido en cuenta todas las especificaciones relativas a líneas Aéreas de Media Tensión contenida en los Reglamentos siguientes:

-  Decreto 66/2016, de 24 de mayo, por el que se modifica el Decreto 49/2004, de 20 de abril, por el que se regula el procedimiento para la instalación y puesta en funcionamiento de establecimientos industriales.
-  LEY 16/2015, de 23 de abril, de protección ambiental de la Comunidad Autónoma de Extremadura.



Desvío de LAMT proyectado:

- **Inicio:** Nuevo apoyo **A1** proyectado, que sustituye al apoyo existente 2026 de la LAMT “Zorita” de la ST `Abertura`, según planos.
- **Fin:** Nuevo apoyo **A5** proyectado, que sustituye al apoyo existente 2030 de la LAMT “Zorita” de la ST `Abertura`, según planos.
- **Longitud LAMT:** **586 ml**



Apoyo 2026 a sustituir y desmontar

Documento visado con número: CC00642/22 y CSV nº V-VQ295RXOOX33LL24 verificable en <http://revisado.cogitacaceres.org/validar/ValidacionCSV.aspx>



5.1. Desvío de LAMT proyectado

5.1.1. *Trazado de la LAMT proyectada.*

Las características del tramo de desvío de línea aérea proyectado son las siguientes:

Inicio del desvío de LAMT.

Nuevo apoyo **A1** proyectado, que sustituye al apoyo existente 2026 de la LAMT “Zorita” de la ST `Abertura`, según planos.

Fin del desvío de LAMT.

Nuevo apoyo **A5** proyectado, que sustituye al apoyo existente 2030 de la LAMT “Zorita” de la ST `Abertura`, según planos.

Longitud del desvío de LAMT

El desvío de línea aérea proyectado tiene una longitud total de **585,55 ml** y discurrirá entre 4 apoyos nuevos a instalar.

5.2.2. *Apoyos y crucetas a instalar. Puesta a tierra*

Los nuevos apoyos a instalar serán para montaje empotrado, de perfiles metálicos unidos por celosías, según norma UNE 207017, cuyas características son:

Apoyo	Tipo	Función	Crucetas	Cimentación * (a x h)	Vano Apoyo Anterior
2025-1	Apoyo existente				---
A1 (2026)	C-4500/18	Ángulo Amarre	CBCA-2270	1,26 x 2,94 m	157 m
A2	HV-630/R15	Alineación Suspensión	CBTA-HV2-2000	0,75 x 2,03 m	158,19 m
A3	C-4500/16	Ángulo Amarre	CBCA-2270	1,17 x 2,89 m	165,82 m
A4	C-4500/14	Ángulo Amarre	CBCA-2270	1,10 x 2,82 m	148,20 m
A5 (2030)	C-4500/14	Ángulo Amarre	CBCA-2270	1,10 x 2,82 m	113,34 m
2031	Apoyo existente				108,27 m

* “a” es la dimensión de cada uno de los lados de la base de la cimentación y “h” la profundidad de la misma, tal y como se muestra en los planos adjuntos.



Las coordenadas replanteo de los nuevos apoyos a instalar son las siguientes:



Apoyo	Coordenada X	Coordenada Y
2025-1	264594,046	4359901,699
A1 (2026)	264717,166	4359997,426
A2	264869,706	4360036,509
A3	265029,471	4360079,242
A4	265059,124	4360224,717
A5 (2030)	265040,517	4360339,424
2031	265101,195	4360425,292

Crucetas

En los nuevos apoyos a instalar se instalarán crucetas de bóveda del tipo "CBCA-2270" y "CBTA-HV2", cuyas características se muestran a continuación:

Designación	Separación entre fase y el eje del apoyo (mm)	Casos de carga	Carga de trabajo más sobrecarga (daN)			Coeficiente de seguridad	Carga límite especificada			Duración (s)
			V	L	F		Carga de ensayo (daN)			
							V	L	F	
CBTA-HV2-2000	2000	A	300	---	300	1,5	450	---	450	60
		B	300	225	---		450	338	---	
CBCA-2270	2270	A1	267	---	1089	1,5	400	---	1633	60
		A2	491	---	1050	1,2	736	---	1575	
		B	215	871	---	1,5	320	1307	---	
		C	267	1089	---	1,2	320	1307	---	

Cruceta Bóveda de celosía antiposada para apoyos de celosía "C"

La cruceta bóveda de celosía antiposada para apoyos de celosía "C" se denomina CBCA, estará a lo dispuesto en la NI.52.59.04, y tendrá las siguientes características esenciales:

Designación	Separación entre fases contiguas (mm)	Masa aprox. (kg)	Esfuerzo vertical admisible (dnN)
CBCA-2270	2270	243	267

Estará formada por celosías, la viga principal consta de dos angulares unidos entre sí formando un ángulo de inclinación de 35° con respecto al plano horizontal. La unión de estos dos angulares se hace juntando la parte plana de cada una de sus caras quedando la otra cara de los angulares en la parte superior de la viga. Además llevará una chapa atornillada con tornillos avellanados en la parte más alta de la cruceta a modo de apéndice en el plano vertical.

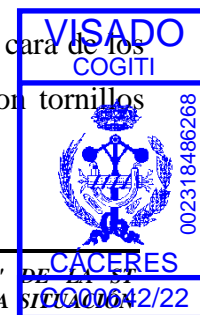

La fijación de los brazos de la cruceta se hará con cartelas atornilladas a la primera y segunda celosía de la cabeza.

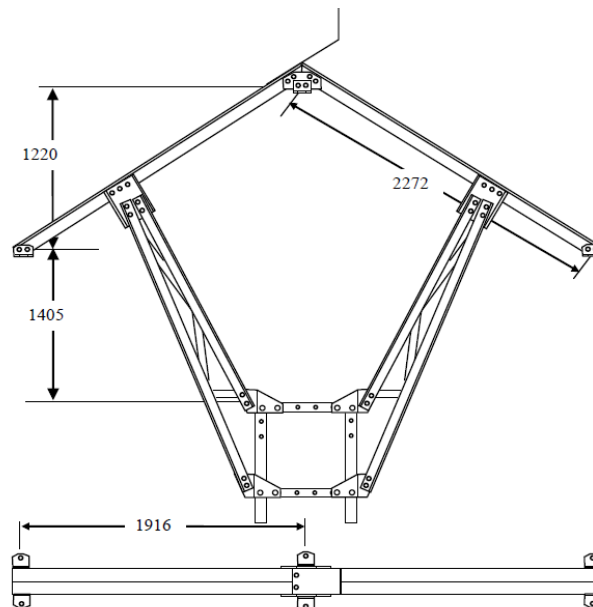

Detalle cruceta bóveda de celosía antiposada `CBCA`

Cruceta Bóveda de tubo para apoyos de hormigón

Las crucetas bóveda de tubo para apoyos de hormigón se denomina CBTA-HV, estarán a lo dispuesto en la NI.52.59.04, y tendrá las siguientes características esenciales:

Designación	Separación entre fases contiguas (mm)	Masa aprox. (kg)	Esfuerzo longitudinal admisible (dnN)
CBTA-HV1-1750	1750	104,60	125
CBTA-HV1-2000	2000	108,85	
CBTA-HV2-1750	1750	111,15	225
CBTA-HV2-2000	2000	115,40	

La viga principal será de tubo redondo de acero galvanizado de Ø90x4 mm en la que se han soldado cartelas de suspensión-amarre en sus extremos y en su parte central.

La unión de los jabalcones con los tirantes para la cruceta del tipo HV1 se realizará con una conexión de un taladro por cada lado de cada tirante, mientras que en la cruceta del tipo HV2 se realizará esa conexión por cada lado de cada tirante mediante dos taladros.

Asimismo, las crucetas en la parte inferior de los jabalcones, tendrán un orificio de 13,5 mm de diámetro, próximo a la sujeción al poste, para la conexión de la puesta a tierra.



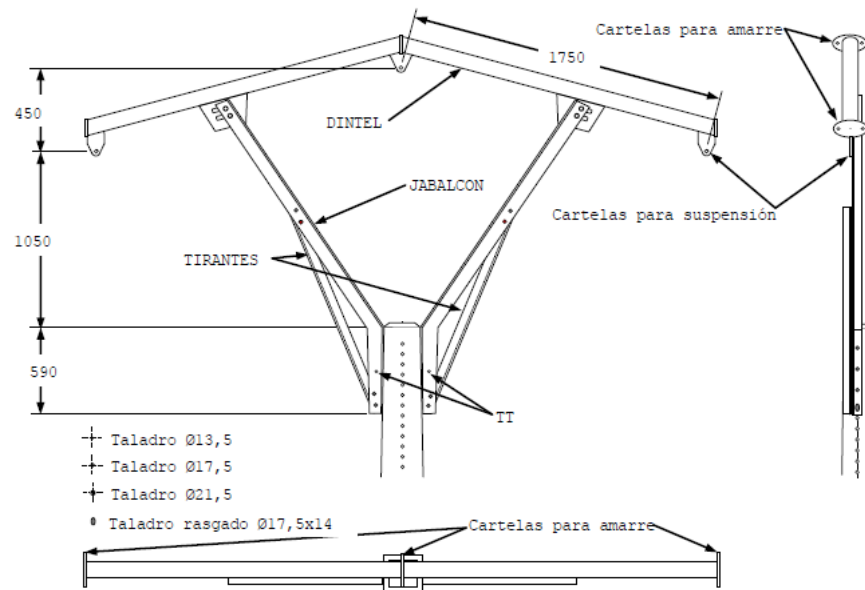

Detalle cruceta bóveda de tubo para apoyos de hormigón

Puesta a Tierra de los apoyos

NORMAS GENERALES.

Se realizará el sistema de puesta a tierra de los apoyos según establece el “REGLAMENTO SOBRE CONDICIONES TÉCNICAS Y GARANTÍAS DE SEGURIDAD EN LÍNEAS ELÉCTRICAS DE ALTA TENSIÓN” aprobado mediante Real Decreto RD 223/2008 en el Consejo de Ministros del 15 de febrero de 2008 en el apartado 7 de la instrucción técnica complementaria ITC-LAT 07 “Líneas aéreas con conductores desnudos”.

Todos los apoyos de material conductor, como es el caso de los apoyos metálicos empleados en la línea, deberán conectarse a tierra mediante una conexión específica.

En el caso de líneas eléctricas que contengan cables de tierra a lo largo de toda su longitud, el diseño de su sistema de puesta a tierra deberá considerar el efecto de los cables de tierra.

Los apoyos que sean diseñados para albergar las botellas terminales de paso aéreo-subterráneo deberán cumplir los mismos requisitos que el resto de apoyos en función de su ubicación.

La conexión a tierra de los pararrayos instalados en apoyos no se realizará a través de la estructura del apoyo metálico.



CLASIFICACIÓN DE LOS APOYOS SEGÚN SU UBICACIÓN.



Para poder identificar los apoyos en los que se debe garantizar los valores admisibles de las tensiones de contacto, se establece la siguiente clasificación de los apoyos según su ubicación:

- **Apoyos Frecuentados.** Son los situados en lugares de acceso público y donde la presencia de personas ajenas a la instalación eléctrica es frecuente: donde se espere que las personas se queden durante tiempo relativamente largo, algunas horas al día durante varias semanas, o por un tiempo corto pero muchas veces al día, por ejemplo, cerca de áreas residenciales o campos de juego. Los lugares que solamente se ocupan ocasionalmente, como bosques, campo abierto, campos de labranza, etc., no están incluidos.

El diseño del sistema de puesta a tierra de este tipo de apoyos debe ser verificado según se indica en el apartado 7.3.4.3 de la ITC – LAT 07.

Desde el punto de vista de la seguridad de las personas, los apoyos frecuentados podrán considerarse exentos del cumplimiento de las tensiones de contacto en los siguientes casos:

1. Cuando se aíslen los apoyos de tal forma que todas las partes metálicas del apoyo queden fuera del volumen de accesibilidad limitado por una distancia horizontal mínima de 1,25 m, utilizando para ello vallas aislantes.
2. Cuando todas las partes metálicas del apoyo queden fuera del volumen de accesibilidad limitado por una distancia horizontal mínima de 1,25 m, debido a agentes externos (orografía del terreno, obstáculos naturales, etc.).
3. Cuando el apoyo esté recubierto por placas aislantes o protegido por obra de fábrica de ladrillo hasta una altura de 2,5 m, de forma que se impida la escalada al apoyo.

En estos casos, no obstante, habrá que garantizar que se cumplen las tensiones de paso aplicadas.

A su vez, los apoyos frecuentados se clasifican en dos subtipos:

Apoyos frecuentados con calzado. Se considerará como resistencias adicionales la resistencia adicional del calzado, R_{a1} , y la resistencia a tierra en el punto de contacto, R_{t1} . Se puede emplear como valor de la resistencia del calzado 1000Ω .

Apoyos no frecuentados (N.F.):

El electrodo a emplear para su utilización en el caso de líneas aéreas con apoyos no frecuentados, tal como especifica el apartado 7.3.4.3 de la ITC LAT-07 del RLA', proporcionará un valor de la resistencia de puesta a tierra lo suficientemente bajo para garantizar la actuación de las protecciones en caso de defecto a tierra.

Dicho valor, se podrá conseguir mediante la utilización de una sola pica de acero cobrizado de 1,5 m de longitud y 14 mm de diámetro, enterrado como mínimo a 0,5 m de profundidad. Si no es posible alcanzar, mediante una sola pica, los valores de resistencia calculado, se añadirán picas al electrodo enterrado, siguiendo la periferia del apoyo, hasta completar un anillo de cuatro picas (véase figura), añadiendo, si es necesario a dicho anillo, picas en hilera de igual longitud, separadas 3 m entre sí.

El conductor de unión entre picas será de cobre de 50 mm² de sección.

Apoyos frecuentados (F.):

En este caso, se realizará para cada pata una toma de tierra igual que para el caso de los apoyos no frecuentados y se completará con la realización de un primer anillo. La configuración tipo del electrodo a emplear para su utilización en el caso de líneas aéreas con apoyos frecuentados con calzado será la de un bucle perimetral con la cimentación, cuadrado, a una distancia horizontal de 1m, como mínimo, formado por conductor de cobre de 50 mm² de sección, enterrado como mínimo a 0,5 m de profundidad, al que se conectarán en cada uno de sus vértices cuatro picas de acero cobrizado de 1,5 m de longitud y 14 mm de diámetro.

En todo caso la resistencia de puesta a tierra presentada por el electrodo, en ningún caso debe ser superior a 50 Ω . Si no es posible alcanzar este valor, mediante la configuración tipo, y hasta conseguir los 50 Ω , se añadirá, a dicha configuración, picas en hilera, de igual longitud, separadas 3 m entre sí.

Para considerar el apoyo exento del cumplimiento de la tensión de contacto se tomarán las siguientes medidas adicionales:

- Se enterrará a 0,8 m tanto el electrodo como el anillo.
- Se colocará una acera perimetral de hormigón a 1,20 m de la cimentación del apoyo. Embebido en el interior de dicho hormigón se instalará un mallado electrosoldado con redondos de diámetro no inferior a 4 mm formando una retícula no superior a 0,3 x 0,3 m, a una profundidad de al menos 0,2 m. Este mallado se conectará a un punto a la puesta a tierra de protección del apoyo.

- Además el apoyo estará protegido por obra de fábrica de ladrillo hasta una altura de 2,5 m, de forma que se impida la escalada al apoyo.



En estos casos, no obstante, habrá que garantizar que se cumplen las tensiones de paso aplicadas.

En nuestro caso se considerará como resistencias adicionales la resistencia adicional del calzado, R_{a1} , y la resistencia a tierra en el punto de contacto, R_{a2} . Se puede emplear como valor de la resistencia del calzado 1000Ω .

$$R_a = R_{a1} + R_{a2} = 1000 + 1,5\rho_s$$

En caso de ser necesario, tras la verificación del sistema de puesta a tierra se instalará un tercer anillo.

Señalización y numeración de los apoyos

Además en los nuevos apoyos se instalará una placa de señalización de riesgo eléctrico tipo CE 14, según la norma NI 29.00.00 y serán numerados de manera que no se borre, según norma de Iberdrola NI 29.05.01.

5.1.3. Conductor aéreo a utilizar

Para el desvío de LAMT proyectada se instalará el conductor del tipo 47-AL1/8-ST1A (LA-56), de aluminio-acero galvanizado como el existente actualmente, según norma UNE-E. 50182, y NI 54.63.01 de Iberdrola, cuyas principales características se indican a continuación. Si bien **los nuevos apoyos se han calculado y dimensionado para un conductor del tipo 100-AL1/17-ST1A**, de aluminio-acero galvanizado, tal y como se justifica en el anejo de cálculos que se adjunta.

DESIGNACIÓN	47-AL1/8-ST1A (LA-56)
Sección de aluminio (mm ²)	46,8
Sección de acero (mm ²)	7,79
Sección total (mm ²)	54,6
Composición	6+1
Diámetro de los alambres (mm)	3,15
Diámetro aparente	9,45
Carga mínima de rotura (daN)	1629
Módulo de elasticidad (daN/mm ²)	7900
Coefficiente de dilatación lineal (°C ⁻¹)	0,0000191
Masa aproximada (kg/km)	188,8
Resistencia eléctrica a 20 °C (Ω/km)	0,6129
Densidad de corriente (A/mm ²)	0,361

Para este tipo de líneas, y considerando una caída máxima de tensión del 5 %, y teniendo en cuenta que $I_{m\acute{a}x}$ admisible = 199,35 A y que $\cos \varphi$ es 0.90, obtenemos los siguientes valores:

U_N (KV)	P.L. (KW x Km)	$P_{m\acute{a}x}$ transporte (KW)
20	24.710	6.215

Para los citados datos de conductor y teniendo en cuenta los datos que se detallan, a continuación se muestra la correspondiente tabla para el tense límite Estático-Dinámico:

- Zona A.
- Coeficiente de seguridad máximo: 3,43.
- $T_{m\acute{a}x.}(-5\text{ °C} + H) = 999$ (vano A5-2031).



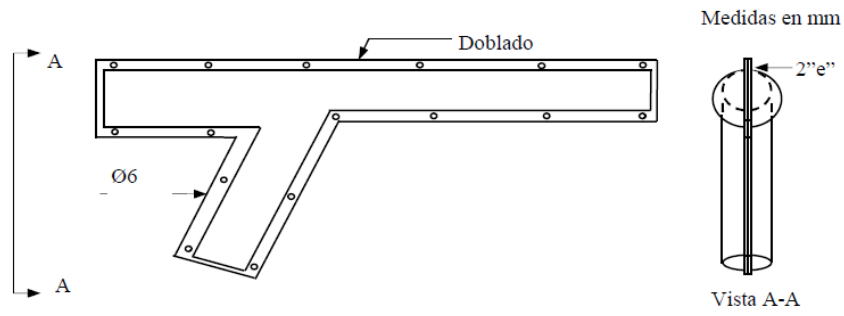

Forros para grapas de amarre a compresión

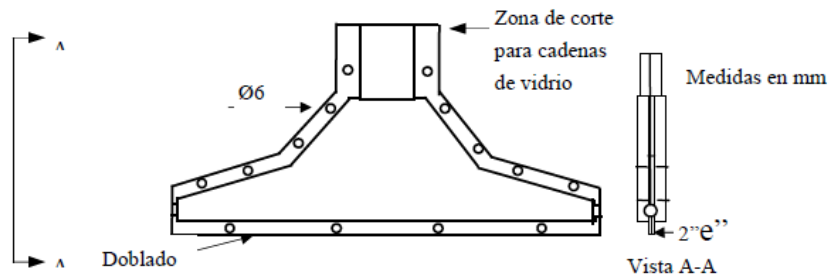
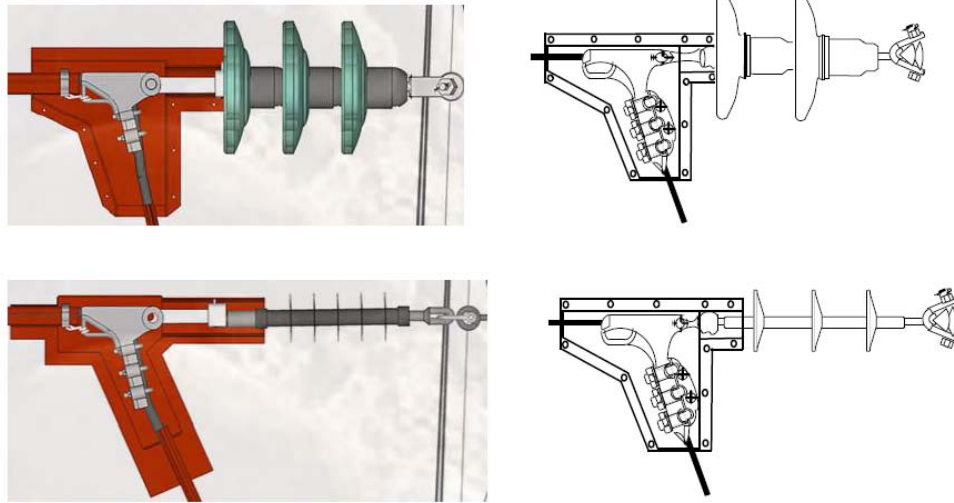

Forros para grapas de suspensión

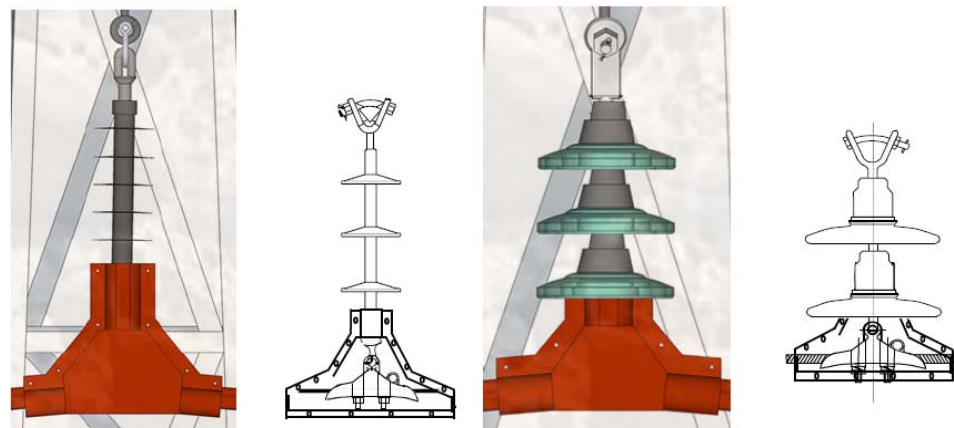

Montaje de forros sobre cadena de amarre y suspensión

Documento visado con número: CC00642/22 y CSV nº V-VQ295RXOOX33LL24 verificable en <http://revisado.cogitcaceres.org/validar/ValidacionCSV.aspx>



A continuación se representan los forros de herrajes y las distancias de forrado de los conductores para cumplir con el RD de avifauna.

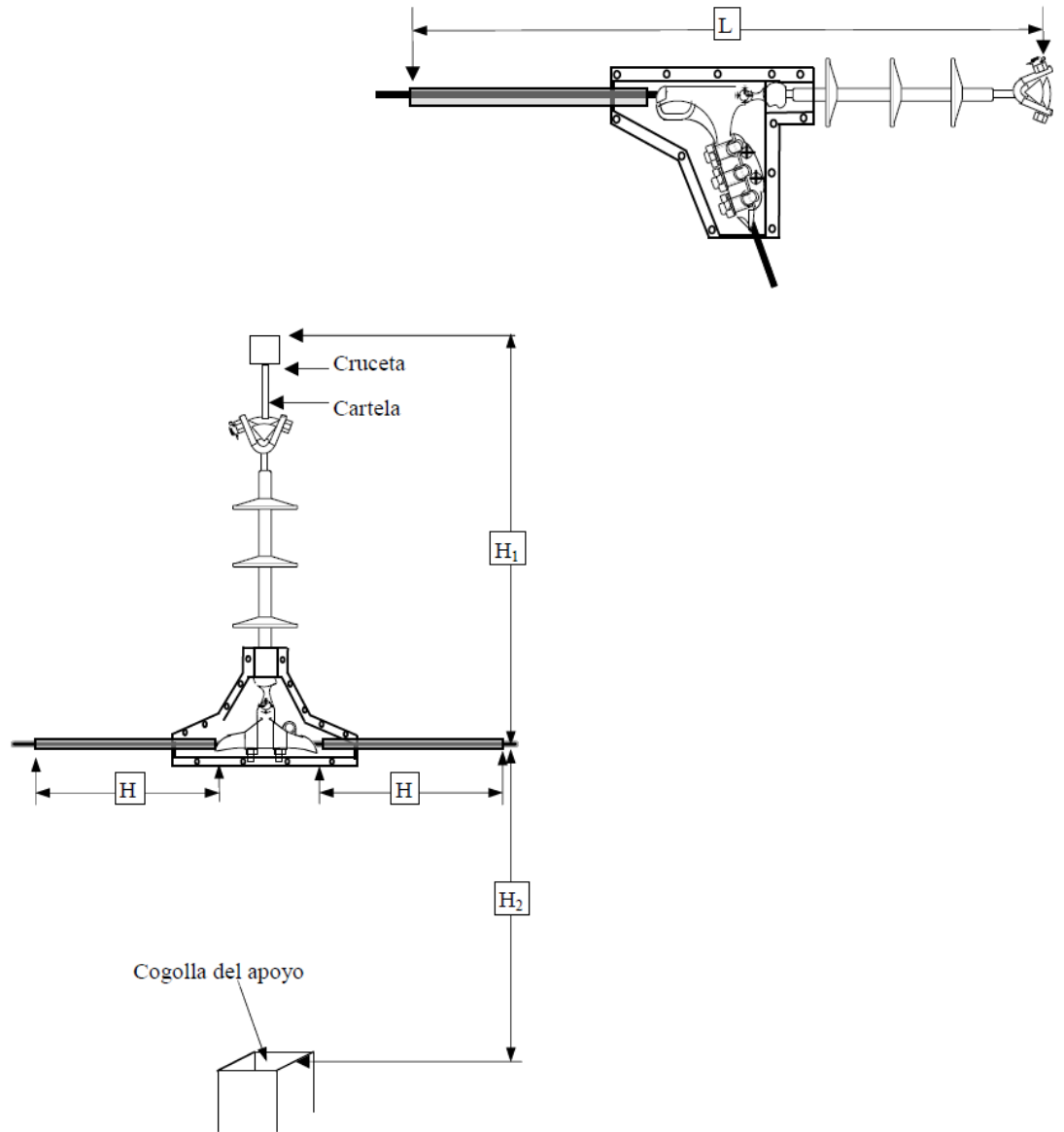

$L \geq 1000$ mm. L es la distancia total que tiene que haber desde la zona de posada y el punto en tensión cuando se forran los elementos metálicos para una cadena de amarre.

$H \geq 1000$ mm. H es la distancia que se debe forrar el conductor a cada lado, si no se cumplen las distancias mínimas H_1 desde el conductor hasta el punto de posada por la parte superior y/o H_2 desde el punto en tensión y la cogolla del apoyo.

- $H_1 = 600$ mm
- $H_2 < 800$ mm

5.2. Desmontaje de LAMT

Tal y como hemos comentado anteriormente, con la ejecución del desvío proyectado podrá desmontarse el tramo de la LAMT "Zorita", entre los nuevos apoyos A1 (2026) y A2 (2030) en una longitud de 477 ml, así como los apoyos intermedios de hormigón existentes 2027, 2028 y 2029, y los citados apoyos 2026 y 2030 a sustituir, tal y como se puede observar en los planos adjuntos.

Asimismo, se desmontará la derivación existente en el apoyo 2028 (a desmontar) en una longitud de 14 ml, y el CT particular existente que actualmente se encuentra "fuera de servicio" denominado "Santa Anastasia" N°140460180, así como el apoyo que lo sustenta.

En total se desmontarán 491 ml de conductor aéreo tipo LA-56, así como 6 apoyos, de los cuales 4 serán de hormigón y 2 de celosía.



CTIA fuera de servicio a desmontar



6.4. Distancia mínima de los conductores a cauces, según artículo 127 d

Reglamento de Dominio Público Hidráulico.

De acuerdo con el apartado 127 del reglamento de Dominio Público Hidráulico ... mínima distancia de los conductores en metros sobre el nivel alcanzado por las máximas avenidas se deducirá de las normas que a estos efectos tenga dictada sobre este tipo de gálibos el Ministerio de Industria y Energía, respetando siempre como mínimo el valor que se deduce de la siguiente fórmula:

$$H = G + 2,30 + 0,01 * U = 7,20 \text{ metros}$$

Siendo:

H = Distancia mínima en metros

G = tendrá valor 4,70 para casos normales y 10,50 para cruces de embalse

U = Tensión de la línea expresada en Kilovoltios

No se producen cruzamientos con el desvío de línea proyectada con cauce alguno.

6.5. Distancia de los apoyos a cauces, canales o acequias

Para la instalación de los apoyos, tanto en el caso de paralelismo como en el caso de cruzamientos, se tendrán en cuenta las siguientes consideraciones:

- La instalación de apoyos se realizará a una distancia de 25 metros y, como mínimo, vez y media la altura de los apoyos, desde el borde del cauce fluvial correspondiente al caudal de la máxima avenida. No obstante, podrá admitirse la colocación de apoyos a distancias inferiores si existe la autorización previa de la administración competente.
- En circunstancias topográficas excepcionales, y previa justificación técnica y aprobación de la Administración, podrá permitirse la colocación de apoyos a distancias menores de las fijadas.

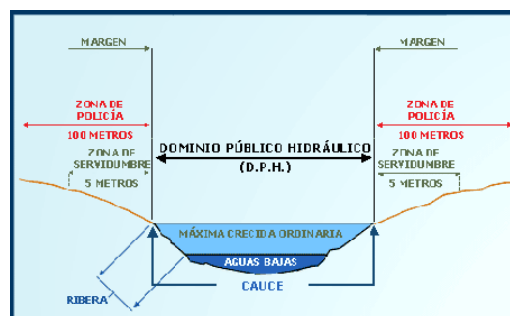

Todos los apoyos proyectados se encuentran fuera de la zona de máxima crecida ordinaria y de los 5 metros de Zona de Servidumbre del Dominio Público Hidráulico.

6.6. Distancias a Carreteras y Ferrocarriles sin electrificar



Para la instalación de los apoyos, tanto en el caso de cruzamiento como en el caso de paralelismo, se tendrán en cuenta las siguientes consideraciones:

- Para la Red de Carreteras del Estado, la instalación de apoyos se realizará preferentemente detrás de la línea límite de edificación y a una distancia a la arista exterior de la calzada superior a vez y media su altura. La línea límite de edificación es la situada a 50 metros en autopistas, autovías y vías rápidas, y a 25 metros en el resto de carreteras de la Red de Carreteras del Estado de la arista exterior de la calzada.
- Para las carreteras no pertenecientes a la Red de Carreteras del Estado, la instalación de los apoyos deberá cumplir la normativa vigente de cada comunidad autónoma aplicable a tal efecto.
- Independientemente de que la carretera pertenezca o no a la Red de Carreteras del Estado, para la colocación de apoyos dentro de la zona de afección de la carretera, se solicitará la oportuna autorización a los órganos competentes de la Administración. Para la Red de Carreteras del Estado, la zona de afección comprende una distancia de 100 metros desde la arista exterior de la explanación en el caso de autopistas, autovías y vías rápidas, y 50 metros en el resto de carreteras de la Red de Carreteras del Estado.
- En circunstancias topográficas excepcionales, y previa justificación técnica y aprobación del órgano competente de la Administración, podrá permitirse la colocación de apoyos a distancias menores de las fijadas.

En el caso que nos ocupa:

Organismo afectado	Carretera	Afección (apoyo más cercano)	Distancia a apoyo proyectada	Distancia mínima Reglamentaria
DIPUTACIÓN DE CÁCERES	CC-23.5	A3	28,59 m	$D \geq 1,5 \times H$ ó 25 m
		A4	29,06 m	

Por otra lado, la distancia mínima de los conductores sobre la rasante de la carretera será de:

Dadd + Del en metros

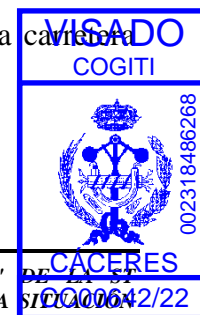

Con una **distancia mínima de 7 metros**. Los valores Del se indican en la tabla adjunta en apartado anteriores (apartado 5.2 de la Instrucción ITC-LAT-07), en función de la tensión más elevada de la línea.

Siendo:

Dadd = **7,5 m** para líneas de categoría especial

Dadd = **6,3 m** para líneas del resto de categorías

6.7. Distancia de conductores a otras Líneas Eléctricas Aéreas o Líneas de Telecomunicación

De acuerdo con el apartado 5.6.1 de la ITC-LAT 07, las distancias mínimas que deberán existir en las condiciones más desfavorables, entre los conductores de la línea eléctrica y la línea de telecomunicaciones, serán las siguientes:

La mínima distancia vertical entre los conductores de fase de ambas líneas en las condiciones más desfavorables, no deberá ser inferior a:

Dadd + Dpp en metros

A la distancia de aislamiento adicional, Dadd, se le aplicarán los valores de la tabla siguiente:

Distancias de aislamiento adicional Dadd a otras líneas eléctricas aéreas o líneas aéreas de telecomunicación

TENSIÓN NOMINAL DE LA RED (kV)	D _{add} (m)	
	Para distancias del apoyo de la línea superior al punto de cruce ≤ 25 m	Para distancia del apoyo de la línea superior al punto de cruce > 25 m
De 3 a 30	1,8	2,5
45 o 66	2,5	
110, 132, 150	3	
220	3,5	
400	4	

Para determinar **Dadd**, en la tabla anterior, se utilizará la tensión nominal de la red correspondiente a la línea de menor tensión.

Los valores de Dpp se indican en el apartado 5.2, según la tabla siguiente, en función de la tensión más elevada de la línea.

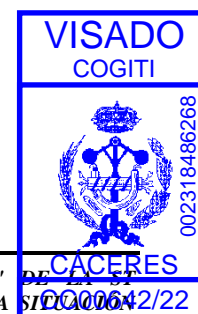

7. PRESCRIPCIONES ESPECIALES

Todos los materiales descritos en éste Proyecto estarán homologados y normalizados por I-DE REDES ELECTRICAS INTELIGENTES, S.A.U.

Se ajustará el presente Proyecto a las normas particulares I-DE REDES ELECTRICAS INTELIGENTES, S.A.U., así como a los Proyectos Tipo, que obran en poder de la Junta de Extremadura.

8. CONCLUSIÓN Y PRESUPUESTO

Con todo lo expuesto el presente Proyecto, damos una información detallada de los elementos que integran la instalación, así como su ubicación y características, quedando perfectamente justificada la actuación. Todo ello, servirá de base para que se proceda a su ejecución.

Así mismo, servirá para solicitar a los Organismos Competentes, cuantos permisos y actas sean necesarios, para su legalización.

Expuesto el objeto y la utilidad del presente anejo, esperamos que el mismo merezca la aprobación de la Administración, concediendo las autorizaciones pertinentes para su tramitación y puesta en servicio.

Se ajustará el presente Proyecto a las normas particulares de I-DE REDES ELECTRICAS INTELIGENTES, S.A.U., así como a los Proyectos Tipo, que obran en poder de la Junta de Extremadura, garantizando el cumplimiento de las Prescripciones Técnicas y Garantías de Seguridad del RLAT (Real Decreto 223/2008, de 15 de febrero, por el que se aprueba el Reglamento sobre condiciones técnicas y garantías de seguridad en líneas eléctricas de alta tensión y sus instrucciones técnicas complementarias ITC-LAT 01 a 09).

El Presupuesto de Ejecución Material de las instalaciones proyectadas, asciende a un importe de TREINTA Y TRES MIL OCHENTA Y NUEVE EUROS CON CINCUENTA Y SIETE CÉNTIMOS (33.089,57 €), tal y como se describe en el capítulo de Mediciones y Presupuesto.

En Mérida, a 14 de JUNIO de 2022
El Ingeniero Técnico Industrial



Fdo.: Alonso Barroso Barrena.



RELACIÓN DE CRUZAMIENTOS

A continuación se exponen los diferentes cruzamientos de la obra objeto del presente proyecto con las diferentes Entidades Propietarias y Organismos de la Administración encargados de su mantenimiento y conservación.



1.- Cruzamiento con el Ayuntamiento de Conquista de la Sierra

- El citado cruzamiento se debe a que la traza del desvío de LAMT proyectado discurre por el Término Municipal de Conquista de la Sierra.

2.- Cruzamiento con la Excma. Diputación Provincial de Cáceres

- El citado cruzamiento se debe a que la traza del desvío de LAMT proyectado discurre paralelo a la carretera **CC-23.5** (*De Garciaz a Conquista de la Sierra*) de su propiedad, según apartado 6.6. de la presente Memoria.

3.- Cruzamiento con la Consejería de Cultura de la Junta de Extremadura. *Dirección General de Bibliotecas, Museos y Patrimonio Cultural*

El citado cruzamiento se debe a que la **Dirección General de Patrimonio** emitirá el correspondiente informe sectorial en virtud de lo establecido en los artículos 30 y 49 de la Ley 2/99 de 29 de Marzo de Patrimonio Histórico y Cultural de Extremadura.

CONCLUSIÓN



Con estos cruzamientos damos fin a la Memoria en la se han detallado todos los datos necesarios para la correcta ejecución de la obra objeto del presente Proyecto, el cual esperamos sirva para su aprobación por parte de la Autoridad Competente.

El Presupuesto de Ejecución Material de las instalaciones proyectadas, asciende a un importe de TREINTA Y TRES MIL OCHENTA Y NUEVE EUROS CON CINCUENTA Y SIETE CÉNTIMOS (33.089,57 €), tal y como se describe en el capítulo de Mediciones y Presupuesto.

En Mérida, a 14 de JUNIO de 2022
El Ingeniero Técnico Industrial

Fdo.: Alonso Barroso Barrena.

Documento visado con número: CC00642/22 y CSV nº V-VQ295RXOOX33LL24 verificable en <http://revisado.cogitcaceres.org/validar/ValidacionCSV.aspx>

COLEGIO OFICIAL DE PERITOS E INGENIEROS TÉCNICOS INDUSTRIALES DE CÁCERES	
 AENOR ER Empresa Registrada UNE-EN ISO 9001 ER-12777/2005	Nº.Colegiado.: 890 BARROSO BARRENA, ALONSO VISADO Nº.: CC00642/22 DE FECHA: 16/06/2022 Autenticación: 002318486268

VISADO COGITI
 002318486268
CÁCERES CC00642/22

***RELACIÓN
DE PROPIETARIOS,
BIENES
Y
DERECHOS AFECTADOS***



RELACIÓN DE PROPIETARIOS AFECTADOS

FINCA						AFECCIÓN						
						PROPIETARIO	APOYOS		VUELO		OCUPAC. TEMP.	OCUPAC. TEMP. Accesos
Nº	Políg.	Parc.	Paraje	T.M.	Tipo de Terreno	NOMBRE	Cantidad	m2	Longitud	m2	m2	m2
1	5	144	Hernán Sánchez	Conquista de la Sierra	Agrario	FRANCISCO JOSÉ JIMENEZ CAMPOS (83,33%) ----- CONCEPCIÓN JIMENEZ CAMPOS (83,33%)	1 (A1)	2,25	52,00	312,00	260,00	415,00
1	5	82	DS José Antonio Hernán Sánchez	Conquista de la Sierra	Agrario	IRENE GARCIA MARTINEZ	4 (A2, A3, A4, y A5)	7,40	534,00	3.204,00	2.670,00	3.310,00

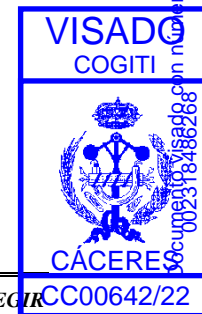



ANEJO N°1.-

Cálculos Justificativos





1.- PaT APOYOS





ÍNDICE

1. CÁLCULO DE LAS INSTALACIONES DE PUESTA A TIERRA.

- 1.1. Investigación de las características del suelo.
- 1.2. Determinación de las corrientes máximas de puesta a tierra y del tiempo máximo correspondiente a la eliminación del defecto.
- 1.3. Diseño de la instalación de tierra.
- 1.4. Cálculo de la resistencia del sistema de tierra.





1. CÁLCULO DE LAS INSTALACIONES DE PUESTA A TIERRA.

1.1. Investigación de las características del suelo.

Según la investigación previa del terreno donde se instalarán los nuevos apoyos proyectados, se determina una resistividad media superficial de 150 Ω m.

1.2. Determinación de las corrientes máximas de puesta a tierra y del tiempo máximo correspondiente a la eliminación del defecto.

En instalaciones de Alta Tensión de tercera categoría los parámetros de la red que intervienen en los cálculos de faltas a tierras son:

Tipo de neutro.

El neutro de la red puede estar aislado, rígidamente unido a tierra, o a través de impedancia (resistencia o reactancia), lo cual producirá una limitación de las corrientes de falta a tierra.

Tipo de protecciones en el origen de la línea.

Cuando se produce un defecto, éste es eliminado mediante la apertura de un elemento de corte que actúa por indicación de un relé de intensidad, el cual puede actuar en un tiempo fijo (relé a tiempo independiente), o según una curva de tipo inverso (relé a tiempo dependiente).

Asimismo pueden existir reenganches posteriores al primer disparo que sólo influirán en los cálculos si se producen en un tiempo inferior a 0,5 s.

Según los datos de la red proporcionados por la compañía suministradora, se tiene:

- Intensidad máxima de defecto a tierra, $I_{d\max}$ (A): 1000.

- Duración de la falta.

Desconexión inicial:

Tiempo máximo de eliminación del defecto (s): **0.4**

1.3. Diseño de la instalación de tierra.

Para los cálculos a realizar se emplearán los procedimientos del "Método de cálculo y proyecto de instalaciones de puesta a tierra para centros de transformación de tercera categoría", editado por UNESA.

Todos los apoyos de material conductor o de hormigón armado deberán conectarse a tierra mediante una conexión específica. Los apoyos de material no conductor (madera, etc) no necesitan tener puesta a tierra.



1.4.- Cálculo de la resistencia del sistema de tierra. APOYOS NO FRECUENTADOS

Las características de la red de alimentación son:

- Tensión de servicio, $U = 20000 \text{ V}$.
- Puesta a tierra del neutro:
 - A través de impedancia: $R_n (\Omega): 12.8$; $X_n (\Omega): 37$
- Características del terreno:
 - ρ terreno (Ωxm): 150.
 - ρ_H hormigón (Ωxm): 3000.

TIERRA DE PROTECCIÓN.

Para el cálculo de la resistencia de la puesta a tierra de las masas (R_t), la intensidad y tensión de defecto (I_d , U_E), se utilizarán las siguientes fórmulas:

- Resistencia del sistema de puesta a tierra, R_t :

$$R_t = K_r \cdot \rho (\Omega)$$

- Intensidad de defecto, I_d :

$$I_d = U / (1,732 \cdot \sqrt{(R_n + R_t)^2 + X_n^2}) \text{ (A)}$$

- Aumento del potencial de tierra, U_E :

$$U_E = R_t \cdot I_d \text{ (V)}$$

El electrodo adecuado para este caso tiene las siguientes propiedades:

- Configuración seleccionada: 5/42.
- Geometría: Picas en hilera.
- Profundidad del electrodo (m): 0.5.
- Número de picas: 4.
- Longitud de las picas (m): 2.
- Separación entre picas (m): 3

Los parámetros característicos del electrodo son:

- De la resistencia, $K_r (\Omega/\Omega\text{xm}) = 0.104$.
- De la tensión de paso, $K_p (\text{V}/((\Omega\text{xm})\text{A})) = 0.0184$

Sustituyendo valores en las expresiones anteriores, se tiene:

$$R_t = K_r \cdot \rho = 0.104 \cdot 150 = 15,6 \Omega.$$

$$I_d = U / (1,732 \cdot \sqrt{(R_n + R_t)^2 + X_n^2}) = 20000 / (1,732 \cdot \sqrt{(12.8 + 15.6)^2 + 37^2}) = 247.57 \text{ A}$$

$$U_E = R_t \cdot I_d = 15.6 \cdot 247,57 = 3.862,08 \text{ V.}$$





Documento visado con número: CC00642/22 y CSV nº V-VQ295RXOOX33LL24 verificable en <http://revisado.cogitcaceres.org/validar/ValidacionCSV.aspx>

2. CÁLCULOS MECÁNICOS Desvío LAMT





ÍNDICE

1. RESUMEN DE FORMULAS.
2. DATOS GENERALES DE LA LINEA.
3. DISTANCIAS DE SEGURIDAD.
4. ANGULO DE DESVIACION DE LA CADENA DE AISLADORES.
5. CRUZAMIENTOS.
6. TENSIONES Y FLECHAS EN HIPOTESIS REGLAMENTARIAS.
7. TENSIONES Y FLECHAS DE TENDIDO.
8. CALCULO DE APOYOS.
9. APOYOS ADOPTADOS.
10. CRUCETAS ADOPTADAS.
11. CALCULO DE CIMENTACIONES.
12. CALCULO DE CADENAS DE AISLADORES.
13. ESFUERZOS VERTICALES SIN SOBRECARGA.
14. CONCLUSION





1. RESUMEN DE FÓRMULAS.

1.1. Tensión máxima en un vano (Apdo. 3.2.1).

La tensión máxima en un vano se produce en los puntos de fijación del conductor a los apoyos.

$$T_A = P_0 \cdot Y_A = P_0 \cdot c \cdot \cosh (X_A/c) = P_0 \cdot c \cdot \cosh [(X_m - a/2) / c]$$

$$T_B = P_0 \cdot Y_B = P_0 \cdot c \cdot \cosh (X_B/c) = P_0 \cdot c \cdot \cosh [(X_m + a/2) / c]$$

$$P_v = K \cdot d / 1000 \quad K=60 \cdot (v/120)^2 \text{ daN/m}^2 \text{ si } d \leq 16 \text{ mm y } v \geq 120 \text{ Km/h}$$

$$K=50 \cdot (v/120)^2 \text{ daN/m}^2 \text{ si } d > 16 \text{ mm y } v \geq 120 \text{ Km/h}$$

$$P_{vh} = K \cdot D / 1000 \quad K=60 \cdot (v/120)^2 \text{ daN/m}^2 \text{ si } d \leq 16 \text{ mm y } v \geq 60 \text{ Km/h}$$

$$K=50 \cdot (v/120)^2 \text{ daN/m}^2 \text{ si } d > 16 \text{ mm y } v \geq 60 \text{ Km/h}$$

$$P_h = K \cdot \sqrt{d} \quad K=0.18 \text{ Zona B}$$

$$K=0.36 \text{ Zona C}$$

$$P_0 = \sqrt{(P_p^2 + P_v^2)} \quad \text{Zona A, B y C. Hipótesis de viento.}$$

$$P_0 = P_p + P_h \quad \text{Zonas B y C. Hipótesis de hielo.}$$

$$P_0 = \sqrt{[(P_p + P_h)^2 + P_{vh}^2]} \quad \text{Zonas B y C. Hipótesis de hielo + viento.}$$

Cuando sea requerida por la empresa eléctrica.

$$c = T_{0h} / P_0$$

$$X_m = c \cdot \ln [z + \sqrt{(1+z^2)}]$$

$$z = h / (2 \cdot c \cdot \sinh a/2c)$$

Siendo:

v = Velocidad del viento (Km/h).

T_A = Tensión total del conductor en el punto de fijación al primer apoyo del vano (daN).

T_B = Tensión total del conductor en el punto de fijación al segundo apoyo del vano (daN).

P₀ = Peso total del conductor en las condiciones más desfavorables (daN/m).

P_p = Peso propio del conductor (daN/m).

P_v = Sobrecarga de viento (daN/m).

P_{vh} = Sobrecarga de viento incluido el manguito de hielo (daN/m).

P_h = Sobrecarga de hielo (daN/m).

d = diámetro del conductor (mm).

D = diámetro del conductor incluido el espesor del manguito de hielo (mm).

Y = c · cosh (x/c) = Ecuación de la catenaria.

c = constante de la catenaria.

Y_A = Ordenada correspondiente al primer apoyo del vano (m).

Y_B = Ordenada correspondiente al segundo apoyo del vano (m).

X_A = Abcisa correspondiente al primer apoyo del vano (m).

X_B = Abcisa correspondiente al segundo apoyo del vano (m).

X_m = Abcisa correspondiente al punto medio del vano (m).

a = Proyección horizontal del vano (m).

h = Desnivel entre los puntos de fijación del conductor a los apoyos (m).

T_{0h} = Componente Horizontal de la Tensión en las condiciones más desfavorables o Tensión Máxima Horizontal (daN). Es constante en todo el vano.



1.2. Vano de regulación.

Para cada tramo de línea comprendida entre apoyos con cadenas de amarre, el vano de regulación se obtiene del siguiente modo:

$$a_r = \sqrt{(\sum a^3 / \sum a)}$$

1.3. Tensiones y flechas de la línea en determinadas condiciones. Ecuación del cambio de condiciones.

Partiendo de una situación inicial en las condiciones de tensión máxima horizontal (T_{0h}), se puede obtener una tensión horizontal final (T_h) en otras condiciones diferentes para cada vano de regulación (tramo de línea), y una flecha (F) en esas condiciones finales, para cada vano real de ese tramo.

La tensión horizontal en unas condiciones finales dadas, se obtiene mediante la Ecuación del Cambio de Condiciones:

$$[\delta \cdot L_0 \cdot (t - t_0)] + [L_0/(S \cdot E) \cdot (T_h - T_{0h})] = L - L_0$$

$$L_0 = c_0 \cdot \sinh[(X_{m0} + a/2) / c_0] - c_0 \cdot \sinh[(X_{m0} - a/2) / c_0]$$

$$c_0 = T_{0h}/P_0 ; X_{m0} = c_0 \cdot \ln[z_0 + \sqrt{(1+z_0^2)}]$$

$$z_0 = h / (2 \cdot c_0 \cdot \sinh a/2c_0)$$

$$L = c \cdot \sinh[(X_m + a/2) / c] - c \cdot \sinh[(X_m - a/2) / c]$$

$$c = T_h/P ; X_m = c \cdot \ln[z + \sqrt{(1+z^2)}]$$

$$z = h / (2 \cdot c \cdot \sinh a/2c)$$

Siendo:

δ = Coeficiente de dilatación lineal.

L_0 = Longitud del arco de catenaria en las condiciones iniciales para el vano de regulación (m).

L = Longitud del arco de catenaria en las condiciones finales para el vano de regulación (m).

t_0 = Temperatura en las condiciones iniciales (°C).

t = Temperatura en las condiciones finales (°C).

S = Sección del conductor (mm²).

E = Módulo de elasticidad (daN/mm²).

T_{0h} = Componente Horizontal de la Tensión en las condiciones más desfavorables o Tensión Máxima Horizontal (daN).

T_h = Componente Horizontal de la Tensión o Tensión Horizontal en las condiciones finales consideradas, para el vano de regulación (daN).

$a = a_r$ (vano de regulación, m).

h = Desnivel entre los puntos de fijación del conductor a los apoyos, en tramos de un solo vano (m).

$h = 0$, para tramos compuestos por más de un vano.

Obtención de la flecha en las condiciones finales (F), para cada vano real de la línea:

$$F = Y_B - [h/a \cdot (X_B - X_{fm})] - Y_{fm}$$

$$X_{fm} = c \cdot \ln[h/a + \sqrt{(1+(h/a)^2)}]$$

$$Y_{fm} = c \cdot \cosh (X_{fm}/c)$$



Siendo:

- Y_B = Ordenada de uno de los puntos de fijación del conductor al apoyo (m).
 X_B = Abcisa de uno de los puntos de fijación del conductor al apoyo (m).
 Y_{fm} = Ordenada del punto donde se produce la flecha máxima (m).
 X_{fm} = Abcisa del punto donde se produce la flecha máxima (m).
 h = Desnivel entre los puntos de fijación del conductor a los apoyos (m).
 a = proyección horizontal del vano (m).

1.3.1. Tensión máxima (Apdo. 3.2.1).

Condiciones iniciales a considerar en la ecuación del cambio de condiciones.

- a) Zona A. - Tracción máxima viento. $t = -5\text{ °C}$. Sobrecarga: viento (P_v).
- b) Zona B. - Tracción máxima viento. $t = -10\text{ °C}$. Sobrecarga: viento (P_v).
 - Tracción máxima hielo. $t = -15\text{ °C}$. Sobrecarga: hielo (P_h).
 - Tracción máxima hielo + viento. (Cuando sea requerida por la empresa eléctrica).
 $t = -15\text{ °C}$. Sobrecarga: viento (P_{vh}).
 Sobrecarga: hielo (P_h).
- c) Zona C. - Tracción máxima viento. $t = -15\text{ °C}$. Sobrecarga: viento (P_v).
 - Tracción máxima hielo. $t = -20\text{ °C}$. Sobrecarga: hielo (P_h).
 - Tracción máxima hielo + viento. (Cuando sea requerida por la empresa eléctrica).
 $t = -20\text{ °C}$. Sobrecarga: viento (P_{vh}).
 Sobrecarga: hielo (P_h).

1.3.2. Flecha máxima (Apdo. 3.2.3).

Condiciones finales a considerar en la ecuación del cambio de condiciones.

- a) Hipótesis de viento. $t = +15\text{ °C}$. Sobrecarga: Viento (P_v).
- b) Hipótesis de temperatura. $t = +50\text{ °C}$. Sobrecarga: ninguna.
- c) Hipótesis de hielo. $t = 0\text{ °C}$. Sobrecarga: hielo (P_h).

Zona A: Se consideran las hipótesis a) y b).
 Zonas B y C: Se consideran las hipótesis a), b) y c).

1.3.3. Flecha mínima.

Condiciones finales a considerar en la ecuación del cambio de condiciones.

- a) Zona A. $t = -5\text{ °C}$. Sobrecarga: ninguna.
- b) Zona B. $t = -15\text{ °C}$. Sobrecarga: ninguna.
- c) Zona C. $t = -20\text{ °C}$. Sobrecarga: ninguna.

1.3.4. Desviación cadena aisladores.

Condiciones finales a considerar en la ecuación del cambio de condiciones.

- $t = -5\text{ °C}$ en zona A, -10 °C en zona B y -15 °C en zona C.
 Sobrecarga: mitad de Viento ($P_v/2$).



1.3.5. Hipótesis de Viento. Cálculo de apoyos.

Condiciones finales a considerar en la ecuación del cambio de condiciones.

t = -5 °C en zona A, -10 °C en zona B y -15 °C en zona C.
Sobrecarga: Viento (P_v).

1.3.6. Tendido de la línea.

Condiciones finales a considerar en la ecuación del cambio de condiciones.

t = -20 °C (Sólo zona C).
t = -15 °C (Sólo zonas B y C).
t = -10 °C (Sólo zonas B y C).
t = -5 °C.
t = 0 °C.
t = +5 °C.
t = +10 °C.
t = +15 °C.
t = +20 °C.
t = +25 °C.
t = +30 °C.
t = +35 °C.
t = +40 °C.
t = +45 °C.
t = +50 °C.
Sobrecarga: ninguna.

1.4. Límite dinámico "EDS".

$$EDS = (T_h / Q_r) \cdot 100 < 15$$

Siendo:

EDS = Every Day Estress, esfuerzo al cual están sometidos los conductores de una línea la mayor parte del tiempo, correspondiente a la temperatura media o a sus proximidades, en ausencia de sobrecarga.

T_h = Componente Horizontal de la Tensión o Tensión Horizontal en las condiciones finales consideradas, para el vano de regulación (daN). Zonas A, B y C, $t^a = 15$ °C. Sobrecarga: ninguna.

Q_r = Carga de rotura del conductor (daN).





1.5. Hipótesis calculo de apoyos (Apdo. 3.5.3).

Apoyos de líneas situadas en zona A (Altitud inferior a 500 m).

TIPO DE APOYO	TIPO DE ESFUERZO	HIPOTESIS 1ª (Viento)	HIPOTESIS 2ª (Hielo)	HIPOTESIS 3ª (Des. Tracciones)	HIPOTESIS 4ª (Rotura cond.)
Alineación Suspensión	V	Cargas perm. (apdo. 3.1.1) Viento. (apdo. 3.1.2) $V = P_{cv} + P_{ca-nc}$		Cargas perm. (apdo. 3.1.1) Viento. (apdo. 3.1.2) $V = P_{cv} + P_{ca-nc}$	Cargas perm. (apdo. 3.1.1) Viento. (apdo. 3.1.2) $V = P_{cv} - P_{cvt} + P_{ca-nc}$
	T	Viento. (apdo. 3.1.2) $T = F_{vc} + E_{ca-nc}$			
	L			Des. Tracc. (apdo. 3.1.4.1) $L = D_{tv}$	Rot. Cond. (apdo. 3.1.5.1) $L_t = Rotv$
Alineación Amarre	V	Cargas perm. (apdo. 3.1.1) Viento. (apdo. 3.1.2) $V = P_{cv} + P_{ca-nc}$		Cargas perm. (apdo. 3.1.1) Viento. (apdo. 3.1.2) $V = P_{cv} + P_{ca-nc}$	Cargas perm. (apdo. 3.1.1) Viento. (apdo. 3.1.2) $V = P_{cv} - P_{cvt} + P_{ca-nc}$
	T	Viento. (apdo. 3.1.2) $T = F_{vc} + E_{ca-nc}$			
	L			Des. Tracc. (apdo. 3.1.4.2) $L = D_{tv}$	Rot. Cond. (apdo. 3.1.5.2) $L_t = Rotv$
Angulo Suspensión	V	Cargas perm. (apdo. 3.1.1) Viento. (apdo. 3.1.2) $V = P_{cv} + P_{ca-nc}$		Cargas perm. (apdo. 3.1.1) Viento. (apdo. 3.1.2) $V = P_{cv} + P_{ca-nc}$	Cargas perm. (apdo. 3.1.1) Viento. (apdo. 3.1.2) $V = P_{cv} - P_{cvt} + P_{ca-nc}$
	T	Viento. (apdo. 3.1.2) Res. Angulo (apdo. 3.1.6) $T = F_{vc} + E_{ca-nc} + R_{avT}$		Des. Tracc. (apdo. 3.1.4.1) Res. Angulo (apdo. 3.1.6) $T = R_{avdT}$	Rot. Cond. (apdo. 3.1.5.1) Res. Angulo (apdo. 3.1.6) $T = R_{avrT}$
	L			Des. Tracc. (apdo. 3.1.4.1) Res. Angulo (apdo. 3.1.6) $L = R_{avdL}$	Rot. Cond. (apdo. 3.1.5.1) Res. Angulo (apdo. 3.1.6) $L = R_{avrL}; L_t = Rotv$
Angulo Amarre	V	Cargas perm. (apdo. 3.1.1) Viento. (apdo. 3.1.2) $V = P_{cv} + P_{ca-nc}$		Cargas perm. (apdo. 3.1.1) Viento. (apdo. 3.1.2) $V = P_{cv} + P_{ca-nc}$	Cargas perm. (apdo. 3.1.1) Viento. (apdo. 3.1.2) $V = P_{cv} - P_{cvt} + P_{ca-nc}$
	T	Viento. (apdo. 3.1.2) Res. Angulo (apdo. 3.1.6) $T = F_{vc} + E_{ca-nc} + R_{avT}$		Des. Tracc. (apdo. 3.1.4.2) Res. Angulo (apdo. 3.1.6) $T = R_{avdT}$	Rot. Cond. (apdo. 3.1.5.2) Res. Angulo (apdo. 3.1.6) $T = R_{avrT}$
	L	Res. Angulo (apdo. 3.1.6) $L = R_{avL}$		Des. Tracc. (apdo. 3.1.4.2) Res. Angulo (apdo. 3.1.6) $L = R_{avdL}$	Rot. Cond. (apdo. 3.1.5.2) Res. Angulo (apdo. 3.1.6) $L = R_{avrL}; L_t = Rotv$
Anclaje Alineación	V	Cargas perm. (apdo. 3.1.1) Viento. (apdo. 3.1.2) $V = P_{cv} + P_{ca-nc}$		Cargas perm. (apdo. 3.1.1) Viento. (apdo. 3.1.2) $V = P_{cv} + P_{ca-nc}$	Cargas perm. (apdo. 3.1.1) Viento. (apdo. 3.1.2) $V = P_{cv} - P_{cvt} + P_{ca-nc}$
	T	Viento. (apdo. 3.1.2) $T = F_{vc} + E_{ca-nc}$			
	L			Des. Tracc. (apdo. 3.1.4.3) $L = D_{tv}$	Rot. Cond. (apdo. 3.1.5.3) $L_t = Rotv$
Anclaje Angulo y Estrellam.	V	Cargas perm. (apdo. 3.1.1) Viento. (apdo. 3.1.2) $V = P_{cv} + P_{ca-nc}$		Cargas perm. (apdo. 3.1.1) Viento. (apdo. 3.1.2) $V = P_{cv} + P_{ca-nc}$	Cargas perm. (apdo. 3.1.1) Viento. (apdo. 3.1.2) $V = P_{cv} - P_{cvt} + P_{ca-nc}$
	T	Viento. (apdo. 3.1.2) Res. Angulo (apdo. 3.1.6) $T = F_{vc} + E_{ca-nc} + R_{avT}$		Des. Tracc. (apdo. 3.1.4.3) Res. Angulo (apdo. 3.1.6) $T = R_{avdT}$	Rot. Cond. (apdo. 3.1.5.3) Res. Angulo (apdo. 3.1.6) $T = R_{avrT}$
	L	Res. Angulo (apdo. 3.1.6) $L = R_{avL}$		Des. Tracc. (apdo. 3.1.4.3) Res. Angulo (apdo. 3.1.6) $L = R_{avdL}$	Rot. Cond. (apdo. 3.1.5.3) Res. Angulo (apdo. 3.1.6) $L = R_{avrL}; L_t = Rotv$
Fin de línea	V	Cargas perm. (apdo. 3.1.1) Viento. (apdo. 3.1.2) $V = P_{cv} + P_{ca-nc}$			Cargas perm. (apdo. 3.1.1) Viento. (apdo. 3.1.2) $V = P_{cv} - P_{cvt} + P_{ca-nc}$
	T	Viento. (apdo. 3.1.2) $T = F_{vc} + E_{ca-nc}$			
	L	Des. Tracc. (apdo. 3.1.4.4) $L = D_{tv}$			Rot. Cond. (apdo. 3.1.5.4) $L_t = Rotv$

V = Esfuerzo vertical T = Esfuerzo transversal L = Esfuerzo longitudinal Lt = Esfuerzo de torsión

Para la determinación de las tensiones de los conductores se considerarán sometidos a una sobrecarga de viento (apdo. 3.1.2) correspondiente a una velocidad mínima de 120 Km/h y a la temperatura de -5 °C.

En los apoyos de alineación y ángulo con cadenas de suspensión y amarre se prescinde de la 4ª hipótesis si se verifican simultáneamente las siguientes condiciones (apdo. 3.5.3) :

- Tensión nominal de la línea hasta 66 kV.
- La carga de rotura del conductor es inferior a 6600 daN.
- Los conductores tienen un coeficiente de seguridad de 3, como mínimo.
- El coeficiente de seguridad de los apoyos y cimentaciones en la hipótesis tercera es el correspondiente a las hipótesis normales.
- Se instalen apoyos de anclaje cada 3 kilómetros como máximo.

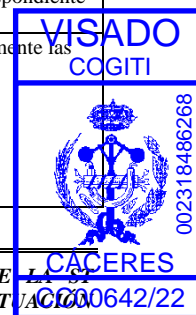



Aposos de líneas situadas en zonas B y C (Altitud igual o superior a 500 m).

TIPO DE APOYO	TIPO DE ESFUERZO	HIPOTESIS 1ª (Viento)	HIPOTESIS 2ª (Hielo)	HIPOTESIS 3ª (Des. Tracciones)	HIPOTESIS 4ª (Rotura cond.)
Alineación Suspensión	V	Cargas perm. (apdo. 3.1.1) Viento. (apdo. 3.1.2) $V = P_{cv} + P_{ca-nc}$	Cargas perm. (apdo. 3.1.1) Hielo (apdo. 3.1.3) $V = P_{ch} + P_{ca-nc}$	Cargas perm. (apdo. 3.1.1) Hielo (apdo. 3.1.3) $V = P_{ch} + P_{ca-nc}$	Cargas perm. (apdo. 3.1.1) Hielo (apdo. 3.1.3) $V = P_{ch} - P_{chr} + P_{ca-nc}$
	T	Viento. (apdo. 3.1.2) $T = F_{vc} + E_{ca-nc}$			
	L			Des. Tracc. (apdo. 3.1.4.1) $L = D_{th}$	Rot. Cond. (apdo. 3.1.5.1) $L_t = R_{oth}$
Alineación Amarre	V	Cargas perm. (apdo. 3.1.1) Viento. (apdo. 3.1.2) $V = P_{cv} + P_{ca-nc}$	Cargas perm. (apdo. 3.1.1) Hielo (apdo. 3.1.3) $V = P_{ch} + P_{ca-nc}$	Cargas perm. (apdo. 3.1.1) Hielo (apdo. 3.1.3) $V = P_{ch} + P_{ca-nc}$	Cargas perm. (apdo. 3.1.1) Hielo (apdo. 3.1.3) $V = P_{ch} - P_{chr} + P_{ca-nc}$
	T	Viento. (apdo. 3.1.2) $T = F_{vc} + E_{ca-nc}$			
	L			Des. Tracc. (apdo. 3.1.4.2) $L = D_{th}$	Rot. Cond. (apdo. 3.1.5.2) $L_t = R_{oth}$
Angulo Suspensión	V	Cargas perm. (apdo. 3.1.1) Viento. (apdo. 3.1.2) $V = P_{cv} + P_{ca-nc}$	Cargas perm. (apdo. 3.1.1) Hielo (apdo. 3.1.3) $V = P_{ch} + P_{ca-nc}$	Cargas perm. (apdo. 3.1.1) Hielo (apdo. 3.1.3) $V = P_{ch} + P_{ca-nc}$	Cargas perm. (apdo. 3.1.1) Hielo (apdo. 3.1.3) $V = P_{ch} - P_{chr} + P_{ca-nc}$
	T	Viento. (apdo. 3.1.2) Res. Angulo (apdo. 3.1.6) $T = F_{vc} + E_{ca-nc} + R_{avT}$	Res. Angulo (apdo. 3.1.6) $T = R_{ahT}$	Des. Tracc. (apdo. 3.1.4.1) Res. Angulo (apdo. 3.1.6) $T = R_{ahdT}$	Rot. Cond. (apdo. 3.1.5.1) Res. Angulo (apdo. 3.1.6) $T = R_{ahrT}$
	L			Des. Tracc. (apdo. 3.1.4.1) Res. Angulo (apdo. 3.1.6) $L = R_{ahdL}$	Rot. Cond. (apdo. 3.1.5.1) Res. Angulo (apdo. 3.1.6) $L = R_{ahrL}; L_t = R_{oth}$
Angulo Amarre	V	Cargas perm. (apdo. 3.1.1) Viento. (apdo. 3.1.2) $V = P_{cv} + P_{ca-nc}$	Cargas perm. (apdo. 3.1.1) Hielo (apdo. 3.1.3) $V = P_{ch} + P_{ca-nc}$	Cargas perm. (apdo. 3.1.1) Hielo (apdo. 3.1.3) $V = P_{ch} + P_{ca-nc}$	Cargas perm. (apdo. 3.1.1) Hielo (apdo. 3.1.3) $V = P_{ch} - P_{chr} + P_{ca-nc}$
	T	Viento. (apdo. 3.1.2) Res. Angulo (apdo. 3.1.6) $T = F_{vc} + E_{ca-nc} + R_{avT}$	Res. Angulo (apdo. 3.1.6) $T = R_{ahT}$	Des. Tracc. (apdo. 3.1.4.2) Res. Angulo (apdo. 3.1.6) $T = R_{ahdT}$	Rot. Cond. (apdo. 3.1.5.2) Res. Angulo (apdo. 3.1.6) $T = R_{ahrT}$
	L	Res. Angulo (apdo. 3.1.6) $L = R_{avL}$	Res. Angulo (apdo. 3.1.6) $L = R_{ahL}$	Des. Tracc. (apdo. 3.1.4.2) Res. Angulo (apdo. 3.1.6) $L = R_{ahdL}$	Rot. Cond. (apdo. 3.1.5.2) Res. Angulo (apdo. 3.1.6) $L = R_{ahrL}; L_t = R_{oth}$
Anclaje Alineación	V	Cargas perm. (apdo. 3.1.1) Viento. (apdo. 3.1.2) $V = P_{cv} + P_{ca-nc}$	Cargas perm. (apdo. 3.1.1) Hielo (apdo. 3.1.3) $V = P_{ch} + P_{ca-nc}$	Cargas perm. (apdo. 3.1.1) Hielo (apdo. 3.1.3) $V = P_{ch} + P_{ca-nc}$	Cargas perm. (apdo. 3.1.1) Hielo (apdo. 3.1.3) $V = P_{ch} - P_{chr} + P_{ca-nc}$
	T	Viento. (apdo. 3.1.2) $T = F_{vc} + E_{ca-nc}$			
	L			Des. Tracc. (apdo. 3.1.4.3) $L = D_{th}$	Rot. Cond. (apdo. 3.1.5.3) $L_t = R_{oth}$
Anclaje Angulo y Estrellam.	V	Cargas perm. (apdo. 3.1.1) Viento. (apdo. 3.1.2) $V = P_{cv} + P_{ca-nc}$	Cargas perm. (apdo. 3.1.1) Hielo (apdo. 3.1.3) $V = P_{ch} + P_{ca-nc}$	Cargas perm. (apdo. 3.1.1) Hielo (apdo. 3.1.3) $V = P_{ch} + P_{ca-nc}$	Cargas perm. (apdo. 3.1.1) Hielo (apdo. 3.1.3) $V = P_{ch} - P_{chr} + P_{ca-nc}$
	T	Viento. (apdo. 3.1.2) Res. Angulo (apdo. 3.1.6) $T = F_{vc} + E_{ca-nc} + R_{avT}$	Res. Angulo (apdo. 3.1.6) $T = R_{ahT}$	Des. Tracc. (apdo. 3.1.4.3) Res. Angulo (apdo. 3.1.6) $T = R_{ahdT}$	Rot. Cond. (apdo. 3.1.5.3) Res. Angulo (apdo. 3.1.6) $T = R_{ahrT}$
	L	Res. Angulo (apdo. 3.1.6) $L = R_{avL}$	Res. Angulo (apdo. 3.1.6) $L = R_{ahL}$	Des. Tracc. (apdo. 3.1.4.3) Res. Angulo (apdo. 3.1.6) $L = R_{ahdL}$	Rot. Cond. (apdo. 3.1.5.3) Res. Angulo (apdo. 3.1.6) $L = R_{ahrL}; L_t = R_{oth}$

Documento visado con número: CC00642/22 y CSV nº V-VQ295RXXOOX33LL24 verificable en <http://evizado.cogitcaceres.org/validar/ValidacionCSV.aspx>

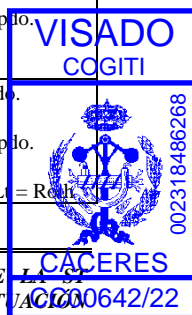

ANEJO N°1: Cálculos Justificativos

TIPO DE APOYO	TIPO DE ESFUERZO	HIPOTESIS 1ª (Viento)	HIPOTESIS 2ª (Hielo)	HIPOTESIS 3ª (Des. Tracciones)	HIPOTESIS 4ª (Rotura cond.)
Fin de línea	V	Cargas perm. (apdo. 3.1.1) Viento. (apdo. 3.1.2) $V = Pcv + Pca \cdot nc$	Cargas perm. (apdo. 3.1.1) Hielo (apdo. 3.1.3) $V = Pch + Pca \cdot nc$		Cargas perm. (apdo. 3.1.1) Hielo (apdo. 3.1.3) $V = Pch - Pchr + Pca \cdot nc$
	T	Viento. (apdo. 3.1.2) $T = Fvc + Eca \cdot nc$			
	L	Des. Tracc. (apdo. 3.1.4.4) $L = Dtv$	Des. Tracc. (apdo. 3.1.4.4) $L = Dth$		Rot. Cond. (apdo. 3.1.5.4) $Lt = Roth$

V = Esfuerzo vertical T = Esfuerzo transversal L = Esfuerzo longitudinal Lt = Esfuerzo de torsión

<p>Para la determinación de las tensiones de los conductores se considerará:</p> <p>Hipótesis 1ª : Sometidos a una sobrecarga de viento (apdo. 3.1.2) correspondiente a una velocidad mínima de 120 Km/h y a la temperatura de -10 °C en zona B y -15 °C en zona C.</p> <p>Resto hipótesis : Sometidos a una sobrecarga de hielo mínima (apdo. 3.1.3) y a la temperatura de -15 °C en zona B y -20 °C en zona C.</p> <p>En los apoyos de alineación y ángulo con cadenas de suspensión y amarre se prescinde de la 4ª hipótesis si se verifican simultáneamente las siguientes condiciones (apdo. 3.5.3) :</p> <ul style="list-style-type: none"> - Tensión nominal de la línea hasta 66 kV. - La carga de rotura del conductor es inferior a 6600 daN. - Los conductores tienen un coeficiente de seguridad de 3, como mínimo. - El coeficiente de seguridad de los apoyos y cimentaciones en la hipótesis tercera es el correspondiente a las hipótesis normales. - Se instalen apoyos de anclaje cada 3 kilómetros como máximo.





1.5.1. Cargas permanentes (Apdo. 3.1.1).

Se considerarán las cargas verticales debidas al peso de los distintos elementos: conductores con sobrecarga (según hipótesis), aisladores, herrajes.

En todas las hipótesis en zona A y en la hipótesis de viento en zonas B y C, el peso que gravita sobre los apoyos debido al conductor y su sobrecarga "Pcv" será:

$$P_{cv} = L_v \cdot P_{pv} \cdot \cos \alpha \cdot n \text{ (daN)}$$

$$P_{cvr} = L_v \cdot P_{pv} \cdot \cos \alpha \cdot nr \text{ (daN)}$$

Siendo:

L_v = Longitud del conductor que gravita sobre el apoyo en las condiciones de -5 °C (zona A), -10 °C (zona B) o -15 °C (zona C) con sobrecarga de viento (m).

P_{pv} = Peso propio del conductor con sobrecarga de viento (daN/m).

P_{cvr} = Peso que gravita sobre los apoyos de los conductores rotos con sobrecarga de viento para la 4ª hipótesis (daN).

α = Angulo que forma la resultante del viento con el peso propio del conductor.

n = número total de conductores.

nr = número de conductores rotos en la 4ª hipótesis.

En todas las hipótesis en zonas B y C, excepto en la hipótesis 1ª de Viento, el peso que gravita sobre los apoyos debido al conductor y su sobrecarga "Pch" será:

$$P_{ch} = L_h \cdot P_{ph} \cdot n \text{ (daN)}$$

$$P_{chr} = L_h \cdot P_{ph} \cdot nr \text{ (daN)}$$

Siendo:

L_h = Longitud del conductor que gravita sobre el apoyo en las condiciones de -15 °C (zona B) o -20 °C (zona C) con sobrecarga de hielo (m).

P_{ph} = Peso propio del conductor con sobrecarga de hielo (daN/m).

P_{phr} = Peso que gravita sobre los apoyos de los conductores rotos con sobrecarga de hielo para la 4ª hipótesis (daN).

n = número total de conductores.

nr = número de conductores rotos en la 4ª hipótesis.

En todas las zonas y en todas las hipótesis habrá que considerar el peso de los herrajes y la cadena de aisladores "Pca", así como el número de cadenas de aisladores del apoyo "nc".

1.5.2. Esfuerzos del viento (Apdo. 3.1.2).

- El esfuerzo del viento sobre los conductores "Fvc" en la hipótesis 1ª para las zonas A, B y C se obtiene de la siguiente forma:

Apoyos alineación

$$F_{vc} = (a_1 \cdot d_1 \cdot n_1 + a_2 \cdot d_2 \cdot n_2) / 2 \cdot k \text{ (daN)}$$

Apoyos fin de línea

$$F_{vc} = a / 2 \cdot d \cdot n \cdot k \text{ (daN)}$$

Apoyos de ángulo y estrellamiento

$$F_{vc} = \sum a_p / 2 \cdot d_p \cdot n_p \cdot k \text{ (daN)}$$

Siendo:

a_1 = Proyección horizontal del conductor que hay a la izquierda del apoyo (m).

a_2 = Proyección horizontal del conductor que hay a la derecha del apoyo (m).

a = Proyección horizontal del conductor (m).

a_p = Proyección horizontal del conductor en la dirección perpendicular a la bisectriz del ángulo (apoyo)



de ángulo) y en la dirección perpendicular a la resultante (apoyos de estrellamiento) (m).

d, d_1, d_2, d_p = Diámetro del conductor(m).

n, n_1, n_2, n_p = n° de haces de conductores.

v = Velocidad del viento (Km/h).

$K = 60 \cdot (v/120)^2$ daN/m² si $d \leq 16$ mm y $v \geq 120$ Km/h

$K = 50 \cdot (v/120)^2$ daN/m² si $d > 16$ mm y $v \geq 120$ Km/h

- En la hipótesis 1ª para las zonas A, B y C habrá que considerar el esfuerzo del viento sobre los herrajes y la cadena de aisladores "Eca", así como el número de cadenas de aisladores del apoyo "nc".

1.5.3. Desequilibrio de tracciones (Apdo. 3.1.4)

- En la hipótesis 1ª (sólo apoyos fin de línea) en zonas A, B y C y en la hipótesis 3ª en zona A (apoyos alineación, ángulo, estrellamiento y anclaje), el desequilibrio de tracciones "Dtv" se obtiene:

Apoyos de alineación con cadenas de suspensión.

$$Dtv = 8/100 \cdot T_h \cdot n \text{ (daN)}$$

$$Dtv = \text{Abs}((T_{h1} \cdot n_1) - (T_{h2} \cdot n_2)) \text{ (daN)}$$

Apoyos de alineación con cadenas de amarre.

$$Dtv = 15/100 \cdot T_h \cdot n \text{ (daN)}$$

$$Dtv = \text{Abs}((T_{h1} \cdot n_1) - (T_{h2} \cdot n_2)) \text{ (daN)}$$

Apoyos de ángulo con cadenas de suspensión.

$$Dtv = 8/100 \cdot T_h \cdot n \text{ (daN)}$$

Este esfuerzo se combinará con la resultante de ángulo.

Apoyos de ángulo con cadenas de amarre.

$$Dtv = 15/100 \cdot T_h \cdot n \text{ (daN)}$$

Este esfuerzo se combinará con la resultante de ángulo.

Apoyos de anclaje de alineación.

$$Dtv = 50/100 \cdot T_h \cdot n \text{ (daN)}$$

$$Dtv = \text{Abs}((T_{h1} \cdot n_1) - (T_{h2} \cdot n_2)) \text{ (daN)}$$

Apoyos de anclaje en ángulo y estrellamiento.

$$Dtv = 50/100 \cdot T_h \cdot n \text{ (daN)}$$

Este esfuerzo se combinará con la resultante de ángulo.

Apoyos fin de línea

$$Dtv = 100/100 \cdot T_h \cdot n \text{ (daN)}$$

Siendo:

n, n_1, n_2 = número total de conductores.

T_h, T_{h1}, T_{h2} = Componente horizontal de la tensión en las condiciones de -5 °C (zona A), -10 °C (zona B) y -15 °C (zona C) con sobrecarga de viento (daN).

- En la hipótesis 2ª (fin de línea) y 3ª (alineación, ángulo, estrellamiento y anclaje) en zonas B y C, el desequilibrio de tracciones "Dth" se obtiene:

Apoyos de alineación con cadenas de suspensión.

$$Dth = 8/100 \cdot T_{0h} \cdot n \text{ (daN)}$$

$$Dth = \text{Abs}((T_{0h1} \cdot n_1) - (T_{0h2} \cdot n_2)) \text{ (daN)}$$

Apoyos de alineación con cadenas de amarre.

$$D_{th} = 15/100 \cdot T_{0h} \cdot n \text{ (daN)}$$

$$D_{th} = \text{Abs}((T_{0h1} \cdot n_1) - (T_{0h2} \cdot n_2)) \text{ (daN)}$$

Apoyos de ángulo con cadenas de suspensión.

$$D_{th} = 8/100 \cdot T_{0h} \cdot n \text{ (daN)}$$

Este esfuerzo se combinará con la resultante de ángulo.

Apoyos de ángulo con cadenas de amarre.

$$D_{th} = 15/100 \cdot T_{0h} \cdot n \text{ (daN)}$$

Este esfuerzo se combinará con la resultante de ángulo.

Apoyos de anclaje en alineación.

$$D_{th} = 50/100 \cdot T_{0h} \cdot n \text{ (daN)}$$

$$D_{th} = \text{Abs}((T_{0h1} \cdot n_1) - (T_{0h2} \cdot n_2)) \text{ (daN)}$$

Apoyos de anclaje en ángulo y estrellamiento.

$$D_{th} = 50/100 \cdot T_{0h} \cdot n \text{ (daN)}$$

Este esfuerzo se combinará con la resultante de ángulo.

Apoyos fin de línea

$$D_{th} = 100/100 \cdot T_{0h} \cdot n \text{ (daN)}$$

Siendo:

n, n_1, n_2 = número total de conductores.

T_{0h}, T_{0h1}, T_{0h2} = Componente horizontal de la tensión en las condiciones -15 °C (Zona B) y -20 °C (Zona C) con sobrecarga de hielo (daN).

1.5.4. Rotura de conductores (Apdo. 3.1.5)

- El esfuerzo debido a la rotura de conductores "Rotv" en zona A, aplicado en el punto donde produzca la sollicitación más desfavorable produciendo un esfuerzo de torsión, se obtiene:

Apoyos de alineación y de ángulo con cadenas de suspensión

- Se prescinde siempre que se cumplan las condiciones especificadas en el apdo 3.5.3.
- Si no se cumplen esas condiciones, se considerará el esfuerzo unilateral correspondiente a la rotura de un solo conductor "Rotv", aplicado en el punto que produzca la sollicitación más desfavorable.

$$\text{Rotv} = T_{0h} \text{ (daN)}$$

Apoyos de alineación y de ángulo con cadenas de amarre

- Se prescinde siempre que se cumplan las condiciones especificadas en el apdo 3.5.3.
- Si no se cumplen esas condiciones, se considerará el esfuerzo unilateral correspondiente a la rotura de un solo conductor "Rotv", aplicado en el punto que produzca la sollicitación más desfavorable.

$$\text{Rotv} = T_{0h} \text{ (daN)}$$

Apoyos de anclaje en alineación, anclaje en ángulo y estrellamiento

$$\text{Rotv} = T_{0h} \text{ (simplex, un sólo conductor por fase) (daN)}$$

$$\text{Rotv} = T_{0h} \cdot n_{cf} \cdot 0,5 \text{ (dúplex, tríplex, cuadruplex; dos, tres o cuatro conductores por fase) (daN)}$$

Fin de línea

$$\text{Rotv} = T_{0h} \cdot n_{cf} \text{ (daN)}$$

$$\text{Rotv} = 2 \cdot T_{0h} \cdot n_{cf} \text{ (montaje tresbolillo y bandera) (daN)}$$

VISADO
COGITI



002318486268

CÁCERES

CC00642/22

ANEJO N°1: Cálculos Justificativos



Siendo:

n_{cf} = número de conductores por fase.

T_{0h} = Componente horizontal de la tensión en las condiciones de -5 °C (zona A), -10 °C (zona B) y -15 °C (zona C) con sobrecarga de viento (daN).

- El esfuerzo debido a la rotura de conductores "Roth" en zonas B y C, aplicado en el punto donde produzca la sollicitación más desfavorable produciendo un esfuerzo de torsión, se obtiene:

Apoysos de alineación y de ángulo con cadenas de suspensión

- Se prescinde siempre que se cumplan las condiciones especificadas en el apdo 3.5.3.

- Si no se cumplen esas condiciones, se considerará el esfuerzo unilateral correspondiente a la rotura de un solo conductor "Roth", aplicado en el punto que produzca la sollicitación más desfavorable.

$$Roth = T_{0h} \text{ (daN)}$$

Apoysos de alineación y de ángulo con cadenas de amarre

- Se prescinde siempre que se cumplan las condiciones especificadas en el apdo 3.5.3.

- Si no se cumplen esas condiciones, se considerará el esfuerzo unilateral correspondiente a la rotura de un solo conductor "Roth", aplicado en el punto que produzca la sollicitación más desfavorable.

$$Roth = T_{0h} \text{ (daN)}$$

Apoysos de anclaje en alineación, anclaje en ángulo y estrellamiento

$$Roth = T_{0h} \text{ (simplex, un sólo conductor por fase) (daN)}$$

$$Roth = T_{0h} \cdot n_{cf} \cdot 0,5 \text{ (dúplex, tríplex, cuadruplex; dos, tres o cuatro conductores por fase) (daN)}$$

Fin de línea

$$Roth = T_{0h} \cdot n_{cf} \text{ (daN)}$$

$$Roth = 2 \cdot T_{0h} \cdot n_{cf} \text{ (montaje tresbolillo y bandera) (daN)}$$

Siendo:

n_{cf} = número de conductores por fase.

T_{0h} = Componente horizontal de la tensión en las condiciones de -15 °C (Zona B) y -20 °C (Zona C) con sobrecarga de hielo (daN).

1.5.5. Resultante de ángulo (Apdo. 3.1.6)

El esfuerzo resultante de ángulo "Rav" de las tracciones de los conductores en la hipótesis 1ª para las zonas A, B y C se obtiene del siguiente modo:

$$Rav = \sqrt{((T_{h1} \cdot n_1)^2 + (T_{h2} \cdot n_2)^2 - 2 \cdot (T_{h1} \cdot n_1) \cdot (T_{h2} \cdot n_2) \cdot \cos [180 - \alpha])} \text{ (daN)}$$

El esfuerzo resultante de ángulo "Rav" se descompondrá en dos esfuerzos, uno en dirección longitudinal a la línea "RavL" y otro en dirección transversal a la línea "RavT".

Siendo:

n₁, n₂ = Número de conductores.

T_{h1}, T_{h2} = Tensiones horizontales en las condiciones de -5 °C (zona A), -10 °C (zona B) y -15 °C (zona C) con sobrecarga de viento (daN).

α = Angulo que forman T_{h1} y T_{h2} (gr. sexa.).

El esfuerzo resultante de ángulo "Rah" de las tracciones de los conductores en la hipótesis 2ª para las zonas B y C se obtiene del siguiente modo:

$$Rah = \sqrt{((T_{h1} \cdot n_1)^2 + (T_{h2} \cdot n_2)^2 - 2 \cdot (T_{h1} \cdot n_1) \cdot (T_{h2} \cdot n_2) \cdot \cos [180 - \alpha])} \text{ (daN)}$$



ANEJO N°1: Cálculos Justificativos

El esfuerzo resultante de ángulo "Rah" se descompondrá en dos esfuerzos, uno en dirección longitudinal a la línea "RahL" y otro en dirección transversal a la línea "RahT".

Siendo:

n_1, n_2 = Número de conductores.

T_{h1}, T_{h2} = Tensiones horizontales en las condiciones de -15 °C (zona B) y -20 °C (zona C) con sobrecarga de hielo (daN).

α = Angulo que forman T_{h1} y T_{h2} (gr. sexa.).

El esfuerzo resultante de ángulo "Ravd" de las tracciones de los conductores en la hipótesis 3ª para la zona A se obtiene del siguiente modo:

$$Ravd = \sqrt{((T_{h1} \cdot n_1)^2 + (T_{h1} \cdot n_1 - Dtv)^2) - 2 \cdot (T_{h1} \cdot n_1) \cdot (T_{h1} \cdot n_1 - Dtv) \cdot \cos [180 - \alpha]} \text{ (daN)}$$

El esfuerzo resultante de ángulo "Ravd" se descompondrá en dos esfuerzos, uno en dirección longitudinal a la línea "RavdL" y otro en dirección transversal a la línea "RavdT".

Siendo:

n_1 = Número de conductores.

T_{h1} = Tensiones horizontales en las condiciones de -5 °C (zona A), -10 °C (zona B) y -15 °C (zona C) con sobrecarga de viento (daN).

Dtv = Desequilibrio de tracciones en la hipótesis de viento.

α = Angulo que forman T_{h1} y $(T_{h1} - Dtv)$ (gr. sexa.).

El esfuerzo resultante de ángulo "Rahd" de las tracciones de los conductores en la hipótesis 3ª para las zonas B y C se obtiene del siguiente modo:

$$Rahd = \sqrt{((T_{h1} \cdot n_1)^2 + (T_{h1} \cdot n_1 - Dth)^2) - 2 \cdot (T_{h1} \cdot n_1) \cdot (T_{h1} \cdot n_1 - Dth) \cdot \cos [180 - \alpha]} \text{ (daN)}$$

El esfuerzo resultante de ángulo "Rahd" se descompondrá en dos esfuerzos, uno en dirección longitudinal a la línea "RahdL" y otro en dirección transversal a la línea "RahdT".

Siendo:

n_1 = Número de conductores.

T_{h1} = Tensiones horizontales en las condiciones de -15 °C (zona B) y -20 °C (zona C) con sobrecarga de hielo (daN).

Dth = Desequilibrio de tracciones en la hipótesis de hielo.

α = Angulo que forman T_{h1} y $(T_{h1} - Dth)$ (gr. sexa.).

El esfuerzo resultante de ángulo "Ravr" de la rotura de conductores en la hipótesis 4ª para la zona A se obtiene del siguiente modo:

$$Ravr = \sqrt{((T_{h1} \cdot n_1)^2 + (T_{h2} \cdot n_2)^2) - 2 \cdot (T_{h1} \cdot n_1) \cdot (T_{h2} \cdot n_2) \cdot \cos [180 - \alpha]} \text{ (daN)}$$

El esfuerzo resultante de ángulo "Ravr" se descompondrá en dos esfuerzos, uno en dirección longitudinal a la línea "RavrL" y otro en dirección transversal a la línea "RavrT".

Siendo:

n_1, n_2 = Número de conductores quitando los conductores que se han roto.

T_{h1}, T_{h2} = Tensiones horizontales en las condiciones de -5 °C (zona A), -10 °C (zona B) y -15 °C (zona C) con sobrecarga de viento (daN).

α = Angulo que forman T_{h1} y T_{h2} (gr. sexa.).

El esfuerzo resultante de ángulo "Rahr" de la rotura de conductores en la hipótesis 4ª para las zonas B y C se obtiene del siguiente modo:





$$Rahr = \sqrt{((T_{h1} \cdot n_1)^2 + (T_{h2} \cdot n_2)^2 - 2 \cdot (T_{h1} \cdot n_1) \cdot (T_{h2} \cdot n_2) \cdot \cos [180 - \alpha])} \text{ (daN)}$$

El esfuerzo resultante de ángulo "Rahr" se descompondrá en dos esfuerzos, uno en dirección longitudinal a la línea "RahrL" y otro en dirección transversal a la línea "RahrT".

Siendo:

n_1, n_2 = Número de conductores quitando los conductores que se han roto.

T_{h1}, T_{h2} = Tensiones horizontales en las condiciones de -15 °C (zona B) y -20 °C (zona C) con sobrecarga de hielo (daN).

α = Angulo que forman T_{h1} y T_{h2} (gr. sexa.).

***Nota:** En los apoyos de estrellamiento las operaciones anteriores se han realizado tomando las tensiones dos a dos para conseguir la resultante total.

1.5.6. Esfuerzos descentrados

En los apoyos fin de línea, cuando tienen el montaje al tresbolillo o bandera, aparecen por la disposición de la cruceta esfuerzos descentrados en condiciones normales, cuyo valor será:

$$Esdt = T_{oh} \cdot ncf \text{ (daN) (tresbolillo)}$$

$$Esdb = 3 \cdot T_{oh} \cdot ncf \text{ (daN) (bandera)}$$

Siendo:

ncf = número de conductores por fase.

T_{oh} = Componente horizontal de la tensión en las condiciones más desfavorables de tensión máxima.

1.5.7. Esfuerzos equivalentes

Los esfuerzos horizontales de los apoyos vienen especificados en un punto de ensayo, situado en la cogolla (excepto en los apoyos de hormigón y de chapa metálica que están 0,25 m por debajo de la cogolla).

Si los esfuerzos están aplicados en otro punto se aplicará un coeficiente reductor o de mayoración.

- *Coficiente reductor del esfuerzo nominal.* Se aplica para esfuerzos horizontales a mayor altura del punto de ensayo, cuyo valor será:

Apoyos de celosía y presilla

$$K = 4,6 / (H_S + 4,6)$$

Apoyos de hormigón

$$K = 5,4 / (H_S + 5,25)$$

Apoyos de chapa metálica

$$K = 4,6 / (H_S + 4,85)$$

- *Coficiente de mayoración del esfuerzo nominal.* Se aplica para esfuerzos horizontales a menor altura del punto de ensayo, cuyo valor será:

$$K = H_{En} / H_F$$

Por tanto los esfuerzos horizontales aplicados en el punto de ensayo serán:

$$T = T_c / K$$

$$L = L_c / K$$



El esfuerzo horizontal equivalente soportado por el apoyo será:

- Existe solamente esfuerzo transversal: $F = T$
- Existe solamente esfuerzo longitudinal: $F = L$
- Existe esfuerzo transversal y longitudinal simultáneamente.
 - En apoyos de celosía, presilla, hormigón vibrado hueco y chapa circular: $F = T + L$
 - En apoyos de hormigón vibrado con viento sobre la cara secundaria: $F = RU \cdot T + L$
 - En apoyos de hormigón vibrado sin viento o con viento sobre la cara principal: $F = T + RN \cdot L$

El esfuerzo de torsión aplicado en el punto de ensayo será:

$$L_t = L_{tc} \cdot D_c / D_n$$

En apoyos de hormigón vibrado y chapa rectangular el apoyo se orienta con su esfuerzo nominal principal en dirección del esfuerzo mayor (T o L).

Siendo:

- H_{En} = Distancia desde el punto de ensayo de los esfuerzos horizontales hasta el terreno (m).
- H_S = Distancia por encima de la cogolla, donde se aplican los esfuerzos horizontales (m).
- H_F = Distancia desde punto de aplicación de los esfuerzos horizontales hasta el terreno (m).
- D_n = Distancia del punto de ensayo del esfuerzo de torsión al eje del apoyo (m).
- D_c = Distancia del punto de aplicación de los conductores al eje del apoyo (m).
- H_v = Altura del punto de aplicación del esfuerzo del viento (m).
- Eva = Esfuerzo del viento sobre el apoyo (daN).
- EvaRed = Esfuerzo del viento sobre el apoyo reducido al punto de ensayo (daN).
 $EvaRed = Eva \cdot H_v / H_{En}$
- RU = Esfuerzo nominal principal / (Esfuerzo nominal secundario – EvaRed).
- RN = Esfuerzo nominal principal / Esfuerzo nominal secundario.
- Tc = Esfuerzo transversal en el punto de aplicación de los conductores (daN).
- Lc = Esfuerzo longitudinal en el punto de aplicación de los conductores (daN).
- Ltc = Esfuerzo de torsión en el punto de aplicación de los conductores (daN).
- F = Esfuerzo horizontal equivalente (daN).
- T = Esfuerzo transversal en el punto de ensayo (daN).
- L = Esfuerzo longitudinal en el punto de ensayo (daN).
- Lt = Esfuerzo de torsión en el punto de ensayo (daN).

1.5.8. Apoyo adoptado

El apoyo adoptado deberá soportar la combinación de esfuerzos considerados en cada hipótesis (V,F,Lt). A estos esfuerzos se le aplicará un coeficiente de seguridad si el apoyo es reforzado.

- Hipótesis sin esfuerzo de torsión.

El esfuerzo horizontal debe cumplir la ecuación: $E_n \geq F$

En apoyos de hormigón el esfuerzo vertical debe cumplir la ecuación: $V_n \geq V$

En apoyos que no sean de hormigón se aplicará la ecuación resistente: $(3 \cdot V_n) \geq V$

$$(5 \cdot E_n + V_n) \geq (5 \cdot F + V)$$

- Hipótesis con esfuerzo de torsión.

El esfuerzo horizontal debe cumplir la ecuación: $E_{nt} \geq F$

El esfuerzo vertical debe cumplir la ecuación: $V_{nt} \geq V$





El esfuerzo de torsión debe cumplir la ecuación: $E_T \geq L_t$

Siendo:

- V = Cargas verticales.
- F = Esfuerzo horizontal equivalente.
- L_t = Esfuerzo de torsión.
- E_n = Esfuerzo nominal sin torsión del apoyo.
- E_{nt} = Esfuerzo nominal con torsión del apoyo.
- V_n = Esfuerzo vertical sin torsión del apoyo.
- V_{nt} = Esfuerzo vertical con torsión del apoyo.
- E_T = Esfuerzo de torsión del apoyo.

1.6. Cimentaciones (Apdo. 3.6).

Las cimentaciones se podrán realizar mediante zapatas monobloque o zapatas aisladas. En ambos casos se producirán dos momentos, uno debido al esfuerzo en punta y otro debido al viento sobre el apoyo.

Estarán situados los dos momentos, horizontalmente en el centro del apoyo y verticalmente a ras de tierra.

Momento debido al esfuerzo en punta

El momento debido al esfuerzo en punta "M_{ep}" se obtiene:

$$M_{ep} = E_p \cdot H_L$$

Siendo:

- E_p = Esfuerzo en punta (daN).
- H_L = Altura libre del apoyo (m).

Momento debido al viento sobre el apoyo

El momento debido al esfuerzo del viento sobre el apoyo "M_{ev}" se obtiene:

$$M_{ev} = E_{va} \cdot H_v$$

Siendo:

E_{va} = Esfuerzo del viento sobre el apoyo (daN). Según apdo. 3.1.2.3 se obtiene:

$$E_{va} = 170 \cdot (v/120)^2 \cdot \eta \cdot S \text{ (apoyos de celosía).}$$

$$E_{va} = 100 \cdot (v/120)^2 \cdot S \text{ (apoyos con superficies planas).}$$

$$E_{va} = 70 \cdot (v/120)^2 \cdot S \text{ (apoyos con superficies cilíndricas).}$$

v = Velocidad del viento (Km/h).

S = Superficie definida por la silueta del apoyo (m²).

η = Coeficiente de opacidad. Relación entre la superficie real de la cara y el área definida por su silueta.

H_v = Altura del punto de aplicación del esfuerzo del viento (m). Se obtiene:

$$H_v = H/3 \cdot (d_1 + 2 \cdot d_2) / (d_1 + d_2) \text{ (m)}$$

H = Altura total del apoyo (m).

d₁ = anchura del apoyo en el empotramiento (m).

d₂ = anchura del apoyo en la cogolla (m).

1.6.1. Zapatas Monobloque.

Las zapatas monobloque están compuestas por macizos de hormigón de un solo bloque.



Momento de fallo al vuelco

Para que un apoyo permanezca en su posición de equilibrio, el momento creado por las fuerzas exteriores a él ha de ser absorbido por la cimentación, debiendo cumplirse por tanto:

$$M_f \geq 1,65 \cdot (M_{ep} + M_{ev})$$

Siendo:

M_f = Momento de fallo al vuelco. Momento absorbido por la cimentación (daN · m).

M_{ep} = Momento producido por el esfuerzo en punta (daN · m).

M_{ev} = Momento producido por el esfuerzo del viento sobre el apoyo (daN · m).

Momento absorbido por la cimentación

El momento absorbido por la cimentación " M_f " se calcula por la fórmula de Sulzberger:

$$M_f = [139 \cdot C_2 \cdot a \cdot h^4] + [a^3 \cdot (h + 0,20) \cdot 2420 \cdot (0,5 - 2/3 \cdot \sqrt{(1,1 \cdot h/a \cdot 1/10 \cdot C_2)})]$$

Siendo:

C_2 = Coeficiente de compresibilidad del terreno a la profundidad de 2 m (daN/cm³).

a = Anchura del cimientado (m).

h = Profundidad del cimientado (m).

1.6.2. Zapatas Aisladas.

Las zapatas aisladas están compuestas por un macizo de hormigón para cada pata del apoyo.

Fuerza de rozamiento de las tierras

Cuando la zapata intenta levantar un volumen de tierra, este opone una resistencia cuyo valor será:

$$F_{rt} = \delta_t \cdot \Sigma (\gamma^2 \cdot L) \cdot \text{tg} [\phi/2]$$

Siendo:

δ_t = Densidad de las tierras de que se trata (1600 daN/ m³).

γ = Longitudes parciales del macizo, en m.

L = Perímetro de la superficie de contacto, en m.

ϕ = Angulo de las tierras (generalmente = 45°).

Peso de la tierra levantada

El peso de la tierra levantada será:

$$P_t = V_t \cdot \delta_t, \text{ en daN.}$$

Siendo:

$V_t = 1/3 \cdot h \cdot (S_s + S_i + \sqrt{(S_s \cdot S_i)})$; volumen de tierra levantada, que corresponde a un tronco de pirámide, en m³ .

δ_t = Densidad de la tierra, en daN/ m³ .

h = Altura del tronco de pirámide de la tierra levantada, en m.

S_s = Superficie superior del tronco de pirámide de la tierra levantada, en m² .

S_i = Superficie inferior del tronco de pirámide de la tierra levantada, en m² .

Al volumen de tierra " V_t ", habrá que quitarle el volumen del macizo de hormigón que hay enterrado.

Peso del macizo de hormigón

El peso del macizo de hormigón de la zapata será:





$$P_h = V_h \cdot \delta_h, \text{ en daN.}$$

Siendo:

δ_h = Densidad del macizo de hormigón, en daN/ m³ .

$V_h = \Sigma V_{hi}$; los volúmenes “ V_{hi} ” pueden ser cubos, pirámides o troncos de pirámide, en m³ .

$V_i = 1/3 \cdot h \cdot (S_s + S_i + \sqrt{(S_s \cdot S_i)})$; volumen del tronco de pirámide, en m³ .

$V_i = 1/3 \cdot h \cdot S$; volumen de la pirámide, en m³ .

$V_i = h \cdot S$; volumen del cubo, en m³ .

h = Altura del cubo, pirámide o tronco de pirámide, en m.

S_s = Superficie superior del tronco de pirámide, en m² .

S_i = Superficie inferior del tronco de pirámide, en m² .

S = Superficie de la base del cubo o pirámide, en m² .

Esfuerzo vertical debido al esfuerzo en punta

El esfuerzo vertical que tiene que soportar la zapata debido al esfuerzo en punta "Fep" se obtiene:

$$Fep = 0,5 \cdot (Mep + Mev \cdot f) / \text{Base} , \text{ en daN.}$$

Siendo:

Mep = Momento producido por el esfuerzo en punta, en daN · m.

Mev = Momento producido por el esfuerzo del viento sobre el apoyo, en daN · m.

f = Factor que vale 1 si el coeficiente de seguridad del apoyo es normal y 1,25 si el coeficiente de seguridad es reforzado.

Base = Base del apoyo, en m.

Esfuerzo vertical debido a los pesos

Sobre la zapata actuarán esfuerzos verticales debidos a los pesos, el valor será:

$$F_V = T_V / 4 + P_a / 4 + P_t + P_h , \text{ en daN.}$$

Siendo:

T_V = Esfuerzos verticales del cálculo de los apoyos, en daN.

P_a = Peso del apoyo, en daN.

P_t = Peso de la tierra levantada, en daN.

P_h = Peso del hormigón de la zapata, en daN.

Esfuerzo total sobre la zapata

El esfuerzo total que actúa sobre la zapata será:

$$F_T = Fep + F_V , \text{ en daN.}$$

Siendo:

Fep = Esfuerzo debido al esfuerzo en punta, en daN.

F_V = Esfuerzo debido a los esfuerzos verticales, en daN.

Comprobación de las zapatas

Si el esfuerzo total que actúa sobre la zapata tiende a levantar el macizo de hormigón, habrá que comprobar el coeficiente de seguridad "Cs", cuyo valor será:

$$Cs = (F_V + F_{rt}) / Fep > 1,5 .$$



Si el esfuerzo total que actúa sobre la zapata tiende a hundir el macizo de hormigón, habrá que comprobar que el terreno tiene la debida resistencia "Rt", cuyo valor será:

$$R_t = F_T / S, \text{ en daN/cm}^2.$$

Siendo:

F_V = Esfuerzo debido a los esfuerzos verticales, en daN.

F_{rt} = Esfuerzo de rozamiento de las tierras, en daN.

F_{ep} = Esfuerzo debido al esfuerzo en punta, en daN.

F_T = Esfuerzo total sobre la zapata, en daN.

S = Superficie de la base del macizo, en cm^2 .

1.7. Cadena de aisladores.

1.7.1. Cálculo eléctrico

El grado de aislamiento respecto a la tensión de la línea se obtiene colocando un número de aisladores suficiente "NAis", cuyo número se obtiene:

$$NAis = N_{ia} \cdot U_{me} / L_{lf}$$

Siendo:

NAis = número de aisladores de la cadena.

N_{ia} = Nivel de aislamiento recomendado según las zonas por donde atraviesa la línea (cm/kV).

U_{me} = Tensión más elevada de la línea (kV).

L_{lf} = Longitud de la línea de fuga del aislador elegido (cm).

1.7.2. Cálculo mecánico

Mecánicamente, el coeficiente de seguridad a la rotura de los aisladores "Csm" ha de ser mayor de 3. El aislador debe soportar las cargas normales que actúan sobre él.

$$C_{smv} = Q_a / (P_v + P_{ca}) > 3$$

Siendo:

C_{smv} = coeficiente de seguridad a la rotura de los aisladores con cargas normales.

Q_a = Carga de rotura del aislador (daN).

P_v = El esfuerzo vertical transmitido por los conductores al aislador (daN).

P_{ca} = Peso de la cadena de aisladores y herrajes (daN).

El aislador debe soportar las cargas anormales que actúan sobre él.

$$C_{smh} = Q_a / (T_{oh} \cdot n_{cf}) > 3$$

Siendo:

C_{smh} = coeficiente de seguridad a la rotura de los aisladores con cargas anormales.

Q_a = Carga de rotura del aislador (daN).

T_{oh} = Tensión horizontal máxima en las condiciones más desfavorables (daN).

n_{cf} = número de conductores por fase.

1.7.3. Longitud de la cadena

La longitud de la cadena L_{ca} será: $L_{ca} = NAis \cdot LAis$ (m)

Siendo:

L_{ca} = Longitud de la cadena (m).

NAis = número de aisladores de la cadena.

$LAis$ = Longitud de un aislador (m).



1.7.4. Peso de la cadena

El peso de la cadena Pca será: $Pca = NAis \cdot PAis$ (daN)

Siendo:

Pca = Peso de la cadena (daN).

NAis = número de aisladores de la cadena.

PAis = Peso de un aislador (daN).

1.7.5. Esfuerzo del viento sobre la cadena

El esfuerzo del viento sobre la cadena Eca será: $Eca = k \cdot (DAis / 1000) \cdot Lca$ (daN)

Siendo:

Eca = Esfuerzo del viento sobre la cadena (daN).

$k = 70 \cdot (v/120)^2$. Según apdo 3.1.2.2.

v = Velocidad del viento (Km/h).

DAis = Diámetro máximo de un aislador (mm).

Lca = Longitud de la cadena (m).

1.8. Distancias de seguridad.

1.8.1. Distancia de los conductores al terreno

La altura de los apoyos será la necesaria para que los conductores, con su máxima flecha vertical, queden situados por encima de cualquier punto del terreno o superficies de agua no navegables a una altura mínima de:

$$D = Dadd + Del = 5,3 + Del \text{ (m), mínimo 6 m.}$$

Siendo:

Dadd = Distancia de aislamiento adicional (m).

Del = Distancia de aislamiento en el aire mínima especificada, para prevenir una descarga disruptiva entre conductores de fase y objetos a potencial de tierra en sobretensiones de frente lento o rápido, según tabla 15 del apdo. 5.2 (m).

1.8.2. Distancia de los conductores entre sí

La distancia de los conductores entre sí "D" debe ser como mínimo:

$$D = k \cdot \sqrt{(F + L)} + k' \cdot Dpp \text{ (m).}$$

Siendo:

k = Coeficiente que depende de la oscilación de los conductores con el viento, según tabla 16 del apdo. 5.4.1.

L = Longitud de la cadena de suspensión (m). Si la cadena es de amarre L=0.

F = Flecha máxima (m).

k' = 0,75.

Dpp = Distancia de aislamiento en el aire mínima especificada, para prevenir una descarga disruptiva entre conductores de fase durante sobretensiones de frente lento o rápido, según tabla 15 del apdo. 5.2 (m).

1.8.3. Distancia de los conductores al apoyo

La distancia mínima de los conductores al apoyo "ds" será de:

$$ds = Del \text{ (m), mínimo de 0,2 m.}$$

Siendo:



Del = Distancia de aislamiento en el aire mínima especificada, para prevenir una descarga disruptiva entre conductores de fase y objetos a potencial de tierra en sobretensiones de frente lento o rápido, según tabla 15 del apdo. 5.2 (m).

1.9. Ángulo de desviación de la cadena de suspensión.

Debido al esfuerzo del viento sobre los conductores, las cadenas de suspensión en apoyos de alineación y de ángulo sufren una desviación respecto a la vertical. El ángulo máximo de desviación de la cadena " γ " no podrá ser superior al ángulo " μ " máximo permitido para que se mantenga la distancia del conductor al apoyo.

$$\text{tg } \gamma = (P_v + E_{ca}/2) / (P_{-X^\circ C+V/2} + P_{ca}/2) = E_{tv} / P_t, \text{ en apoyos de alineación.}$$

$$\text{tg } \gamma = (P_v \cdot \cos[(180-\alpha)/2] + R_{av} + E_{ca}/2) / (P_{-X^\circ C+V/2} + P_{ca}/2) = E_{tv} / P_t, \text{ en apoyos de ángulo.}$$

Siendo:

$\text{tg } \gamma$ = Tangente del ángulo que forma la cadena de suspensión con la vertical, al desviarse por la acción del viento.

P_v = Esfuerzo de la mitad de la presión de viento sobre el conductor (120 km/h) (daN).

E_{ca} = Esfuerzo de la mitad de la presión de viento sobre la cadena de aisladores y herrajes (120 km/h) (daN).

$P_{-X^\circ C+V/2}$ = Peso total del conductor que gravita sobre el apoyo en las condiciones de una $T^\circ X$ (-5 °C en zona A, -10 °C en zona B, -15 °C en zona C) con sobrecarga mitad de la presión de viento (120 km/h) (daN).

P_{ca} = Peso de la cadena de aisladores y herrajes (daN).

α = Ángulo que forman los conductores de la línea (gr. sexa.).

R_{av} = Resultante de ángulo en las condiciones de -5 °C en zona A, -10 °C en zona B y -15 °C en zona C con sobrecarga mitad de la presión de viento (120 km/h) (daN).

Si el valor del ángulo de desviación de la cadena " γ " es mayor del ángulo máximo permitido " μ ", se deberá colocar un contrapeso de valor:

$$G = E_{tv} / \text{tg } \mu - P_t$$

1.10. Desviación horizontal de las catenarias por la acción del viento.

$$d_H = z \cdot \text{sen } \alpha$$

Siendo:

d_H = Desviación horizontal de las catenarias por la acción del viento (m).

z = Distancia entre el punto de la catenaria y la recta de unión de los puntos de sujeción (m).

α = Ángulo que forma la resultante del viento con el peso propio del conductor.



2. DATOS GENERALES DE LA INSTALACION.

Tensión de la línea: 20 kV.
 Tensión más elevada de la línea: 24 kV.
 Velocidad del viento: 120 km/h.
 Zonas: A

CONDUCTOR:

Se instalará conductor LA-56 (47-AL1/8-ST1A), como el existente.
 Aunque **se calcula** para conductor tipo:

Denominación: 100-AL1/17-ST1A.
 Sección: 116.7 mm² .
 Diámetro: 13.8 mm.
 Carga de Rotura: 3433 daN.
 Módulo de elasticidad: 7900 daN/mm² .
 Coeficiente de dilatación lineal: 19.1 · 10⁻⁶ .
 Peso propio: 0.396 daN/m.
 Peso propio más sobrecarga de viento: 0,918 daN/m.
 Peso propio más sobrecarga con la mitad del viento: 0,573 daN/m.
 Peso propio más sobrecarga de hielo (Zona B): 1,065 daN/m.
 Peso propio más sobrecarga de hielo (Zona C): 1,733 daN/m.

3. DISTANCIAS DE SEGURIDAD.

3.1. Distancia de los conductores al terreno

La altura de los apoyos será la necesaria para que los conductores, con su máxima flecha vertical, queden situados por encima de cualquier punto del terreno o superficies de agua no navegables a una altura mínima de.

$$dst_{des} = D_{add} + Del = 5,3 + 0,22 = 5,52 \text{ m.}; \text{mínimo } 6\text{m.}$$

$$dst_{des} = 7 \text{ m.}$$

$$dst_{ais} = 6 \text{ m.}$$

$$dst_{rec} = 6 \text{ m.}$$

Siendo:

- D_{add} = Distancia de aislamiento adicional, para asegurar el valor Del con el terreno.
- Del = Distancia de aislamiento en el aire mínima especificada, para prevenir una descarga disruptiva entre conductores de fase y objetos a potencial de tierra en sobretensiones de frente lento o rápido.

3.2. Distancia de los conductores entre sí

La distancia de los conductores entre sí D debe ser como mínimo:

$$D_{des} = k \cdot \sqrt{(F + L)} + k' \cdot D_{pp}$$

$$D_{rec} = 1/3 \cdot k \cdot \sqrt{(F + L)} + k' \cdot D_{pp}$$

Siendo:

k = Coeficiente que depende de la oscilación de los conductores con el viento, según tabla 16 del apdo. 5.4.1.

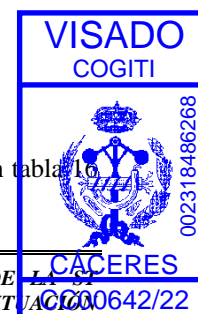



L = Longitud de la cadena de suspensión (m). Si la cadena es de amarre L=0.

F = Flecha máxima (m).

D_{pp} = Distancia de aislamiento en el aire mínima especificada, para prevenir una descarga disruptiva entre conductores de fase durante sobretensiones de frente lento o rápido.

apoyo A5

$$D_{des} = 0,6 \cdot \sqrt{(1,96 + 0)} + 0,75 \cdot 0,25 = 1,03 \text{ m}$$

apoyo A4

$$D_{des} = 0,6 \cdot \sqrt{(3,05 + 0)} + 0,75 \cdot 0,25 = 1,24 \text{ m}$$

apoyo A3

$$D_{des} = 0,6 \cdot \sqrt{(3,76 + 0)} + 0,75 \cdot 0,25 = 1,35 \text{ m}$$

apoyo A1

$$D_{des} = 0,6 \cdot \sqrt{(3,43 + 0)} + 0,75 \cdot 0,25 = 1,3 \text{ m}$$

apoyo A2

$$D_{des} = 0,6 \cdot \sqrt{(3,76 + 0,56)} + 0,75 \cdot 0,25 = 1,43 \text{ m}$$

3.3. Distancia de los conductores al apoyo

La distancia mínima de los conductores al apoyo d_{sa} será de:

$$d_{sa} = D_{el} = 0,22 \text{ m.}; \text{mínimo } 0,2 \text{ m.}$$

$$d_{sa} = 0,22 \text{ m.}$$

Siendo:

D_{el} = Distancia de aislamiento en el aire mínima especificada, para prevenir una descarga disruptiva entre conductores de fase y objetos a potencial de tierra en sobretensiones de frente lento o rápido.

4. ANGULO DE DESVIACION DE LA CADENA DE SUSPENSION.

Debido al esfuerzo del viento sobre los conductores, las cadenas de suspensión en los apoyos sufren una desviación respecto a la vertical. El ángulo máximo de desviación de la cadena no podrá ser superior al ángulo β máximo permitido para que se mantenga la distancia del conductor al apoyo.

$$\text{tg } \gamma = (P_v + E_{ca}/2) / (P_{-X^\circ C+V/2} + P_{ca}/2) = E_{tv} / P_t, \text{ en apoyos de alineación.}$$

$$\text{tg } \gamma = (P_v \cdot \cos[(180-\alpha)/2] + R_{av} + E_{ca}/2) / (P_{-X^\circ C+V/2} + P_{ca}/2) = E_{tv} / P_t, \text{ en apoyos de ángulo.}$$

Siendo:

tg γ = Tangente del ángulo que forma la cadena de suspensión con la vertical, al desviarse por la acción del viento.

P_v = Esfuerzo de la mitad de la presión de viento sobre el conductor (120 km/h) (daN).

E_{ca} = Esfuerzo de la mitad de la presión de viento sobre la cadena de aisladores y herrajes (120 km/h) (daN).

P_{-X° C+V/2} = Peso total del conductor que gravita sobre el apoyo en las condiciones de una T_{amb} = X (- 5 °C en zona A, -10 °C en zona B, -15 °C en zona C) con sobrecarga mitad de la presión de viento (120 km/h) (daN).

Documento visado con número: CC00642/22 y CSV nº V-VQ295RXOOX33LL24 verificable en <http://evisado.cogitcaceres.org/validar/ValidacionCSV.aspx>





P_{ca} = Peso de la cadena de aisladores y herrajes (daN).
 α = Angulo que forman los conductores de la línea (gr. sexa.).
 R_{av} = Resultante de ángulo en las condiciones de -5 °C en zona A, -10 °C en zona B y -15 °C en zona C con sobrecarga mitad de la presión de viento (120 km/h) (daN).

Si el valor del ángulo de desviación de la cadena " γ " es mayor del ángulo máximo permitido " μ ", se deberá colocar un contrapeso de valor:

$$G = E_{tv} / \operatorname{tg} \mu - P_t$$

Apoyos con cadenas de suspensión.

apoyo A2

$$\operatorname{tg} \gamma = (P_v + E_{ca}/2) / (P_{-5^{\circ}C} + V/2 + P_{ca}/2) = (67,19 + 0,8/2) / (102,73 + 2,2/2) = 0,65.$$

$$\gamma = 33,06^{\circ}$$

$$\mu = 66,87^{\circ}$$

5. CRUZAMIENTOS.

NO PROCEDE

Documento visado con número: CC00642/22 y CSV nº V-VQ295RXOOX33LL24 verificable en <http://revisado.cogitcaceres.org/validar/ValidacionCSV.aspx>





6. TENSIONES Y FLECHAS EN HIPOTESIS REGLAMENTARIAS

Vano	Longit. (m)	Desni. (m)	Vano Regula. (m)	Hipótesis de Tensión Máxima						
				-5°C+V Toh(daN)	-10°C+V Toh(daN)	-15°C+H Toh(daN)	-15°C+H+V Toh(daN)	-15°C+V Toh(daN)	-20°C+H Toh(daN)	-20°C+H+V Toh(daN)
A5-2031	108,27	-1,12	108,27	999						
A4-A5	113,34	11,4	113,34	989,3						
A3-A4	148,2	1,37	148,2	997,9						
A2-A3	165,82	-1,14	162,14	990,9						
2025-A1	157	6,76	157	994,2						
A1-A2	158,19	10,85	162,14	990,9						

Vano	Longit. (m)	Desni. (m)	Vano Regula. (m)	Hipótesis de Flecha Máxima						Hipótesis Flecha Mínima		
				15°C+V		50°C		0°C+H		-5°C	-15°C	-20°C
				Th(daN)	F(m)	Th(daN)	F(m)	Th(daN)	F(m)	F(m)	F(m)	F(m)
A5-2031	108,27	-1,12	108,27	824,5	1,63	323,8	1,79			0,78		
A4-A5	113,34	11,4	113,34	823,8	1,8	325,7	1,96			0,89		
A3-A4	148,2	1,37	148,2	870,2	2,9	356,5	3,05			1,74		
A2-A3	165,82	-1,14	162,14	877,3	3,6	362,3	3,76			2,32		
2025-A1	157	6,76	157	875,4	3,24	360,5	3,39			2,03		
A1-A2	158,19	10,85	162,14	877,3	3,28	362,3	3,43			2,12		

Vano	Longit. (m)	Desni. (m)	Vano Regula. (m)	Hipótesis de Cálculo Apoyos					Desviación Cadenas Aisladores			
				-5°C+V Th(daN)	-10°C+V Th(daN)	-15°C+H Th(daN)	-15°C+V Th(daN)	-20°C+H Th(daN)	-5°C+V/2 Th(daN)	-10°C+V/2 Th(daN)	-15°C+V/2 Th(daN)	
A5-2031	108,27	-1,12	108,27	999						832,2		
A4-A5	113,34	11,4	113,34	989,3						812,5		
A3-A4	148,2	1,37	148,2	997,9						761,6		
A2-A3	165,82	-1,14	162,14	990,9						736,1		
2025-A1	157	6,76	157	994,2						746,1		
A1-A2	158,19	10,85	162,14	990,9						736,1		

Documento visado con número: CC00642/22 y CSV nº V-VQ295RXOOX33LL24 verificable en <http://revisado.cogitcaceres.org/validar/ValidacionCSV.aspx>

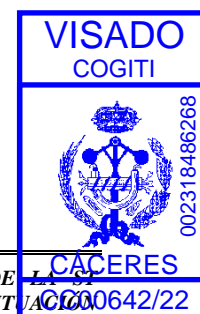



7. TENSIONES Y FLECHAS DE TENDIDO

Vano	Long. (m)	Desni. (m)	V.Reg. (m)	-20°C		-15°C		-10°C		-5°C		0°C	
				T(daN)	F(m)	T(daN)	F(m)	T(daN)	F(m)	T(daN)	F(m)	T(daN)	F(m)
A5-2031	108,27	-1,12	108,27							745,9	0,78	682,5	0,85
A4-A5	113,34	11,4	113,34							718,5	0,89	658,8	0,97
A3-A4	148,2	1,37	148,2							624	1,74	584	1,86
A2-A3	165,82	-1,14	162,14							585,9	2,32	553,4	2,46
2025-A1	157	6,76	157							600,3	2,03	565,1	2,16
A1-A2	158,19	10,85	162,14							585,9	2,12	553,4	2,24

Vano	Long. (m)	Desni. (m)	V.Reg. (m)	5°C		10°C		15°C		20°C		25°C	
				T(daN)	F(m)	T(daN)	F(m)	T(daN)	F(m)	T(daN)	F(m)	T(daN)	F(m)
A5-2031	108,27	-1,12	108,27	624,1	0,93	571,2	1,02	523,9	1,11	482,2	1,2	445,8	1,3
A4-A5	113,34	11,4	113,34	604,3	1,06	555,2	1,15	511,6	1,25	473,2	1,35	439,6	1,45
A3-A4	148,2	1,37	148,2	548,2	1,98	516,3	2,11	487,8	2,23	462,4	2,35	439,8	2,47
A2-A3	165,82	-1,14	162,14	524,3	2,6	498,2	2,73	474,7	2,87	453,6	3	434,6	3,13
2025-A1	157	6,76	157	533,6	2,29	505,3	2,42	480	2,55	457,3	2,67	437	2,8
A1-A2	158,19	10,85	162,14	524,3	2,37	498,2	2,49	474,7	2,62	453,6	2,74	434,6	2,86

Vano	Long. (m)	Desni. (m)	V.Reg. (m)	30°C		35°C		40°C		45°C		50°C		EDS
				T(daN)	F(m)	T(daN)	F(m)	T(daN)	F(m)	T(daN)	F(m)	T(daN)	F(m)	
A5-2031	108,27	-1,12	108,27	414,1	1,4	386,7	1,5	362,8	1,6	342	1,7	323,8	1,79	15,26
A4-A5	113,34	11,4	113,34	410,3	1,56	384,8	1,66	362,5	1,76	342,9	1,86	325,7	1,96	14,9
A3-A4	148,2	1,37	148,2	419,5	2,59	401,3	2,71	384,8	2,83	370	2,94	356,5	3,05	14,21
A2-A3	165,82	-1,14	162,14	417,3	3,26	401,6	3,39	387,3	3,52	374,2	3,64	362,3	3,76	13,83
2025-A1	157	6,76	157	418,6	2,92	401,9	3,04	386,8	3,16	373,1	3,28	360,5	3,39	13,98
A1-A2	158,19	10,85	162,14	417,3	2,98	401,6	3,09	387,3	3,21	374,2	3,32	362,3	3,43	13,83

Documento visado con número: CC00642/22 y CSV nº V-VQ295RX00X33LL24 verificable en <http://revisado.cogitcaceres.org/validar/ValidacionCSV.aspx>





8. CALCULO DE APOYOS

Apoyo	Tipo	Angulo Relativo gr.sexsa.	Hipótesis 1ª (Viento) (-5:A/-10:B/-15:C)°C+V				Hipótesis 2ª (Hielo) (-15:B/-20:C)°C+H			
			V (daN)	T (daN)	L (daN)	Lt (daN)	V (daN)	T (daN)	L (daN)	Lt (daN)
A5	Ang. Am.	69°; apo.A4	467,6	2.879,1	32,5					
A4	Ang. Am.	80,4°; apo.A5	232	1.590,2	30,4					
A3	Ang. Am.	57,8°; apo.A4	374,1	4.420,2	22,4					
A1	Ang. Am.	78,1°; apo.2025	348,3	1.942,4	11,6					
A2	Alin. Susp.		476,5	422,4						

Apoyo	Tipo	Angulo Relativo gr.sexsa.	Hipótesis 3ª (Desequilibrio de tracciones) (-5:A)°C+V (-15:B/-20:C)°C+H				Hipótesis 4ª (Rotura de conductores) (-5:A)°C+V (-15:B/-20:C)°C+H				Dist.Lt (m)	Dist.Mín. Cond. (m)
			V (daN)	T (daN)	L (daN)	Lt (daN)	V (daN)	T (daN)	L (daN)	Lt (daN)		
A5	Ang. Am.	69°; apo.A4	467,6	2.379,2	501,7							1,03
A4	Ang. Am.	80,4°; apo.A5	232	1.110	529,3							1,24
A3	Ang. Am.	57,8°; apo.A4	374,1	3.706,3	477,9							1,35
A1	Ang. Am.	78,1°; apo.2025	348,3	1.363,7	523,4							1,3
A2	Alin. Susp.		476,5		246,2							1,43

9. APOYOS ADOPTADOS

Apoyo	Tipo	Constitución	Coefic. Segur.	Angulo gr.sexsa.	Altura Total (m)	Esf. Nominal (daN)	Esf. Secund. (daN)	Esf.punta c.Tors. (daN)	Esf.Ver. s.Tors. (daN)	Esf.Ver. c.Tors. (daN)	Esfuer. Torsión (daN)	Dist. Torsión (m)	Peso (daN)
A5	Ang. Am.	Celosia recto	N	137,9°	14	4.500		3.000	800	800	1.400	1,5	
A4	Ang. Am.	Celosia recto	N	160,7°	14	4.500		3.000	800	800	1.400	1,5	
A3	Ang. Am.	Celosia recto	N	115,7°	16	4.500		3.000	800	800	1.400	1,5	
A1	Ang. Am.	Celosia recto	N	156,1°	18	4.500		3.000	800	800	1.400	1,5	
A2	Alin. Susp.	Horm. vib.	N		15	630 (T)	360 (L)						

10. CRUCETAS ADOPTADAS

Apoyo	Tipo	Constitución	Montaje	D.Cond. Cruceta (m)	a Brazo Superior (m)	b Brazo Medio (m)	c Brazo Inferior (m)	d D.Vert. Brazos (m)	e D.eje jabalcón (m)	f D.ref. jabalcón (m)	g Altura Tirante (m)	Peso (daN)
A5	Ang. Am.	Celosia recto	Bóveda Triang.	1,47	1,5	0,45	0,6	0,75	1,1	0,6		180
A4	Ang. Am.	Celosia recto	Bóveda Triang.	1,55	1,5	0,45	0,6	0,75	1,1	0,6		180
A3	Ang. Am.	Celosia recto	Bóveda Triang.	1,78	2	0,55	0,6	1	1,1	0,6		180
A1	Ang. Am.	Celosia recto	Bóveda Triang.	1,54	1,5	0,45	0,6	0,75	1,1	0,6		180
A2	Alin. Susp.	Horm. vib.	Bóveda Triang.	1,57	1,5	0,45	0,6	0,75	1,1			180

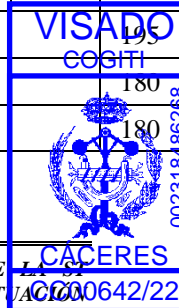

Documento visado con número: CC00642/22 y CSV nº 002318486288. Verificable en: http://revisador.caceres.org/validar/ValidacionCSV.aspx



11. CALCULO DE CIMENTACIONES

Apoyo	Tipo	Esf. Util Punta (daN)	Alt. Libre Apoyo (m)	Mom. Producido por el conduc. (daN.m)	Esf. Vie. Apoyos (daN)	Alt. Vie. Apoyos (m)	Mom. Producido Viento Apoyos (daN.m)	Momento Total Fuerzas externas (daN.m)
A5	Ang. Am.	4.500	11,65	52.425	418,9	5,19	2.176	54.601
A4	Ang. Am.	4.500	11,65	52.425	418,9	5,19	2.176	54.601
A3	Ang. Am.	4.500	13,6	61.200	520	5,97	3.105,6	64.305,7
A1	Ang. Am.	4.500	15,5	69.750	567,7	6,76	3.835,6	73.585,6
A2	Alin. Susp.	630 (T)	13,25	8.347,5	449,3	5,72	2.569,8	10.917,3

Apoyo	Tipo	Ancho Cimen. A(m)	Alto Cimen. H(m)	MONOBLOQUE	
				Cofic. Comp. (daN/m ³)	Mom. Absorbido por la cimentac. (daN.m)
A5	Ang. Am.	1,32	2,6	10	90.108,71
A4	Ang. Am.	1,32	2,6	10	90.108,71
A3	Ang. Am.	1,43	2,65	10	106.188,63
A1	Ang. Am.	1,43	2,75	10	122.092,84
A2	Alin. Susp.	0,77	2	10	18.196,72

12. CALCULO DE CADENAS DE AISLADORES

Apoyo	Tipo	Denom.	Qa (daN)	Diam. Aisl. (mm)	Lif (mm)	Long. Aisl. (m)	Peso Aisl. (daN)
A5	Ang. Am.	U70YB20P	7.000	60	740	0,38	2,2
A4	Ang. Am.	U70YB20P	7.000	60	740	0,38	2,2
A3	Ang. Am.	U70YB20P	7.000	60	740	0,38	2,2
A1	Ang. Am.	U70YB20P	7.000	60	740	0,38	2,2
A2	Alin. Susp.	U70YB20P	7.000	60	740	0,38	2,2

Apoyo	Tipo	N.Cad.	Denom.	N.Ais.	Nia (cm/KV)	Lca (m)	L.Alarg. (m)	Pca (daN)	Eca (daN)	Pv+Pca (daN)	Csmv	Toh · ncf (daN)	Csmh
A5	Ang. Am.	6 C.Am.	U70YB20P	1	1,7	0,56		2,2	1,6	67,75	103,33	1.014,75	6,9
A4	Ang. Am.	6 C.Am.	U70YB20P	1	1,7	0,56		2,2	1,6	35,54	196,97	1.009,79	6,93
A3	Ang. Am.	6 C.Am.	U70YB20P	1	1,7	0,56		2,2	1,6	32,12	217,95	1.026,49	6,82
A1	Ang. Am.	6 C.Am.	U70YB20P	1	1,7	0,56		2,2	1,6	51,85	135	1.009,27	6,9
A2	Alin. Susp.	3 C.Su.	U70YB20P	1	1,7	0,56		2,2	1,6	98,82	70,83	134,42	5,09



CÁCERES

002318486268



13. CALCULO DE ESFUERZOS VERTICALES SIN SOBRECARGA

Apoyo	Tipo	Esf.Vert. -20°C (daN)	Esf.Vert. -15°C (daN)	Esf.Vert. -5°C (daN)
A5	Ang. Am.			385,3
A4	Ang. Am.			-30,7
A3	Ang. Am.			170,5
A1	Ang. Am.			157,7
A2	Alin. Susp.			332,2

14. CONCLUSIÓN.

Con este anejo se da una información detallada, de la Puesta a tierra de los apoyos y de los cálculos mecánicos de línea proyectada, indicando los esfuerzos nominales a los que se encuentran sometidos los apoyos, así como las tablas de tendido, ajustándose todo ello a las normas particulares de I-DE REDES ELECTRICAS INTELIGENTES, S.A.U., así como a los Proyectos Tipo, que obran en poder de la Junta de Extremadura.

En Mérida, a 14 de JUNIO de 2022
El Ingeniero Técnico Industrial

Fdo.: Alonso Barroso Barrena.

Documento visado con número: CC00642/22 y CSV nº V-VQ295RXOOX33LL24 verificable en <http://revisado.cogitacaceres.org/validar/ValidacionCSV.aspx>

COLEGIO OFICIAL DE PERITOS E INGENIEROS TÉCNICOS INDUSTRIALES DE CÁCERES

AENOR
Empresa Registrada
UNE-EN ISO 9001
ER-12777/2005

Nº.Colegiado.: 890
BARROSO BARRENA, ALONSO
VISADO Nº.: CC00642/22
DE FECHA: 16/06/2022
Autenticación: 002318486268

VISADO
COGITI

CÁCERES
CC00642/22

002318486268



ANEJO N°2:

***ESTUDIO BÁSICO
DE
SEGURIDAD Y SALUD***





ÍNDICE

1. IDENTIFICACIÓN DE LA INSTALACIÓN Y EMPLAZAMIENTO
2. PROPIEDAD. AUTOR. DIRECTOR DE OBRA
3. JUSTIFICACIÓN DEL ESTUDIO DE SEGURIDAD Y SALUD EN EL TRABAJO.
4. OBJETO DEL ESTUDIO
5. CAMPO DE APLICACIÓN
6. MEMORIA DESCRIPTIVA
 - 6.1. Aspectos generales
 - 6.2. Identificación de riesgos
 - 6.3. Medidas de Prevención y protección general
 - 6.4. Características generales de la obra
 - 6.5. Comunicación de Apertura de Centro de Trabajo y Libro de Subcontratación.
 - 6.6. Medidas de seguridad específicas para cada una de las fases más comunes en los trabajos a desarrollar.
7. PLIEGO DE CONDICIONES PARTICULARES
 - 7.1. Normas Oficiales
 - 7.2. Normas Iberdrola
 - 7.3. Previsiones e informaciones útiles para trabajos posteriores
8. ANEXOS
9. CONCLUSIÓN





1. IDENTIFICACIÓN Y EMPLAZAMIENTO

Se refiere el presente Estudio de Seguridad y Salud a la Obra de Desvío de un tramo de la Línea Aérea de Media Tensión, de 20 KV, "Zorita" de la ST `Abertura`, entre los apoyos 2026 y 2030 de la misma, de tal forma que se corrija una situación antirreglamentaria por distancia a una edificación cercana, quedando en mejores condiciones de seguridad, con el consecuente desmontaje de dicho tramo a desviar.

La obra se llevará a cabo por dos parcelas privadas (*Polígono 5 – Parcelas 144 y 82*) según RBD y planos adjuntos, en el Término Municipal de Conquista de la Sierra, en la provincia de Cáceres.

2. PROPIEDAD. AUTOR. DIRECTOR DE OBRA

Se redacta el presente Estudio de Seguridad y Salud a petición de la propiedad de Iberdrola Distribución Eléctrica, S.A. con domicilio en C/ Periodista Sánchez Asensio, 1 de Cáceres (Cáceres)

Este Estudio de Seguridad y Salud se redacta a partir de los documentos correspondientes al Proyecto de Ejecución de las obras redactado por el ingeniero técnico industrial Alonso Barroso Barrena.

El ingeniero de dirección de las obras será el mismo que el autor del presente Estudio de Seguridad y Salud.

3. JUSTIFICACIÓN DEL ESTUDIO DE SEGURIDAD Y SALUD EN EL TRABAJO.

Para la realización de la obra descrita en la memoria, se dan los siguientes supuestos:

- El presupuesto de ejecución por contrata, incluido en el proyecto, es superior a 450.759,08 €
- La duración estimada es superior a 30 días laborables, empleándose en momentos alguno a más de 20 trabajadores simultáneamente.
- El volumen de mano de obra estimada, entendiéndose por tal la suma de los días de trabajo del total de los trabajadores, es superior a 500 días hombre.
- Las obras no comprenden la construcción de túneles, galerías, conducciones subterráneas y presas.

Documento visado con número: CC00642/22 y CSV nº V-VQ295RXOOX33LL24 verificable en <http://evizado.cogitacaceres.org/validar/ValidacionCSV.aspx>



Por lo tanto, y en cumplimiento del R.D. 1627/1.997 de 24 de octubre de 1.997, elabora el presente Estudio Básico de Seguridad y Salud.



4. OBJETO

El objeto de este documento es dar cumplimiento al Real Decreto 1627/1997, de 24 de Octubre, por el que se establecen disposiciones mínimas de seguridad y salud en las obras de construcción, identificando, analizando y estudiando los posibles riesgos laborales que puedan ser evitados, identificando las medidas técnicas necesarias para ello; relación de los riesgos que no pueden eliminarse, especificando las medidas preventivas y protecciones técnicas tendentes a controlar y reducir dichos riesgos.

Asimismo este Estudio Básico de Seguridad y Salud da cumplimiento a la Ley 31/1995, de 8 de noviembre, de Prevención de Riesgos Laborales en lo referente a la obligación del empresario titular de un centro de trabajo de informar y dar instrucciones adecuadas, en relación con los riesgos existentes en el centro de trabajo y las medidas de protección y prevención correspondientes.

En base a este Estudio Básico de Seguridad y Salud, el Contratista elaborará su Plan de Seguridad y Salud, en el que tendrá en cuenta las circunstancias particulares de los trabajos objeto del contrato.

5. CAMPO DE APLICACIÓN

El presente Estudio Básico de Seguridad y Salud es de aplicación en los trabajos de construcción, mantenimiento y desguace o recuperación de instalaciones de "Líneas Aéreas", que se realizan dentro de Distribución de Iberdrola.

Documento visado con número: CC00642/22 y CSV nº V-VQ295RXOOX33LL24 verificable en <http://evisado.cogitacaceres.org/validar/ValidacionCSV.aspx>

6. MEMORIA DESCRIPTIVA



6.1. Aspectos generales

El Empresario o Contratista acreditará ante IBERDROLA, la adecuada formación y adiestramiento de todo el personal de la obra en materia de Prevención y Primeros Auxilios, de forma especial frente a los riesgos eléctricos y de caída de altura.

La Dirección Facultativa comprobará que existe un plan de emergencia para atención del personal en caso de accidente y que han sido contratados los servicios asistenciales adecuados.

La dirección y teléfonos de estos servicios deberá ser colocada de forma visible en lugares estratégicos de la obra.

Antes de comenzar la jornada, los mandos procederán a planificar los trabajos de acuerdo con el plan establecido, informando a todos los operarios claramente las maniobras a realizar, los posibles riesgos existentes y las medidas preventivas y de protección a tener en cuenta para eliminarlos o minimizarlos. Deben cerciorarse de que todos lo han entendido.

Antes de comenzar la jornada, los mandos procederán a planificar los trabajos de acuerdo con el plan establecido, informando a todos los operarios claramente las maniobras a realizar, los posibles riesgos existentes y las medidas preventivas y de protección a tener en cuenta para eliminarlos o minimizarlos. Deben cerciorarse de que todos lo han entendido.

6.2. Identificación y evaluación de riesgos

En función de las obras a realizar y de las fases de trabajo de cada una de ellas, se indican los riesgos más comunes, sin que su relación sea exhaustiva.

La descripción e identificación general de los riesgos indicados amplía los contemplados en la Guía de referencia para la identificación y evaluación de riesgos en la Industria Eléctrica, de AMYS, y es la siguiente:

INFORMACIÓN E IDENTIFICACIÓN DE LOS RIESGOS DE LAS INSTALACIONES

DEFINICIÓN DE LOS RIESGOS	SITUACIONES DE RIESGO TÍPICAS	MEDIDAS DE PREVENCIÓN Y PROTECCIÓN BÁSICAS
<p>1) Caída de personas al mismo nivel: Este riesgo puede identificarse cuando existen en el suelo obstáculos o sustancias que pueden provocar una caída por tropiezo o resbalón. Puede darse también por desniveles del terreno, conducciones o cables, bancadas o tapas sobresalientes del terreno, por restos de materiales varios, barro, tapas y losetas sin buen asentamiento, pequeñas zanjas y hoyos, etc.</p>	<ol style="list-style-type: none"> 1. Caídas por deficiencias en el suelo. 2. Caídas por pisar o tropezar con objetos en el suelo, pequeños desniveles, zanjas, hoyos, 3. Caídas por existencia de vertidos o líquidos. 4. Caídas por superficies en mal estado por condiciones atmosféricas (heladas, nieve, agua, etc.). 5. Resbalones/tropezones por malos apoyos del pie. 	<ol style="list-style-type: none"> 1. Formación e información del personal. 2. Condiciones de orden y limpieza en lugar de trabajo. 3. Señalización, iluminación, delimitación, protección de zonas de trabajo y de paso y mantenimiento de viales. 4. Integración de la seguridad en trabajo 5. Inspecciones de trabajo, Partes de Observación de Anomalías y mantenimiento. 6. Empleo de Equipos de Protección Individual y Colectiva.
<p>2) Caída de personas a distinto nivel: Existe este riesgo cuando se realizan trabajos en zonas elevadas en instalaciones que, en este caso por construcción, no cuenta con una protección adecuada como barandilla, murete, antepecho, barrera, etc., esta situación de riesgo está presente en los accesos a estas zonas. Otra posibilidad de existencia de este riesgo lo constituyen los huecos sin protección ni señalización, existentes en pisos y zonas de trabajo.</p>	<ol style="list-style-type: none"> 1. Caídas por huecos. 2. Caídas desde escaleras portátiles. 3. Caídas desde escaleras fijas. 4. Caídas desde andamios y plataformas temporales. 5. Caídas desde tejados y muros. 6. Caídas por desniveles, zanjas, taludes, etc. 7. Caídas desde apoyos de madera 8. Caídas desde apoyos de hormigón. 9. Caídas desde apoyos metálicos. 10. Caídas desde torres metálicas de transporte. 11. Caídas desde estructuras, pórticos, grúas, etc. 12. Caídas de lo alto de equipos: transformadores de potencia, torres de refrigeración, bacas de vehículos,... 	<ol style="list-style-type: none"> 1. Formación e información del personal. 2. Señalización, iluminación, delimitación, protección de zonas de trabajo y de paso y mantenimiento de viales. 3. Inspección y mantenimiento de equipos empleados. 4. Empleo de Equipos de Protección Individual y Colectiva. 5. Solidez, resistencia y estabilidad en los medios empleados. 6. Caminos de andadura, líneas de seguridad. 7. Escaleras con sistema de apoyo y amarradas en la parte superior. 8. Comprobaciones previas. 9. Prescripciones de Seguridad de AMYS para trabajos mecánicos y diversos. 10. Procedimientos para trabajos en altura.

DEFINICIÓN DE LOS RIESGOS	SITUACIONES DE RIESGO TÍPICAS	MEDIDAS DE PREVENCIÓN Y PROTECCIÓN BÁSICAS
<p>3) Caídas de objetos: Este riesgo se presenta cuando existe la posibilidad de caída de objetos o materiales durante la ejecución de trabajos o en operaciones de transporte y elevación por medios manuales o mecánicos. Además, puede presentarse cuando existe la posibilidad de caída de objetos que se están manipulando y se caen de su emplazamiento. Pudiera darse este riesgo como consecuencia de trabajos en lo alto de los apoyos o de una estructura realizados por personal ajeno al considerado aquí.</p>	<ol style="list-style-type: none"> 1. Caídas por manipulación manual de objetos y herramientas. 2. Caídas de elementos manipulados con aparatos elevadores. 3. Caídas de elementos apilados (almacén) 	<ol style="list-style-type: none"> 1. Prohibición de trabajos en la misma vertical 2. Empleo de Equipos de Protección Individual y Colectiva. 3. Señalización, iluminación, delimitación, protección de zonas de trabajo y de paso y mantenimiento de viales. Protección de zonas de paso inferiores. 4. Estudio previo de trabajos y maniobras de movimiento deargas
<p>4) Desprendimientos, desplomes y derrumbamientos: Posibilidad de desplome o derrumbamiento de estructuras fijas o temporales o de parte de ellas sobre la zona de trabajo. Con esta denominación deben contemplarse la caída de escaleras portátiles, cuando no se emplean en condiciones de seguridad, el desplome de los apoyos, estructuras o andamios y el posible vuelco de cestas o grúas en la elevación del personal o traslado de cargas. También debe considerarse el desprendimiento o desplome de muros y el hundimiento de zanjas o galerías.</p>	<ol style="list-style-type: none"> 1. Desprendimientos de elementos de montaje fijos. 2. Desprendimientos de muros. 3. Desplome de muros. 4. Hundimiento de zanjas o galerías 	<ol style="list-style-type: none"> 1. Señalización, iluminación, delimitación, protección de zonas de trabajo y de paso y mantenimiento de viales. Protección de zonas de paso inferiores. 2. Inspecciones de instalaciones, Partes de Observación de Anomalías y mantenimiento. 3. Prescripciones de Seguridad de AMYS para trabajos mecánicos y diversos.



DEFINICIÓN DE LOS RIESGOS	SITUACIONES DE RIESGO TÍPICAS	MEDIDAS DE PREVENCIÓN Y PROTECCIÓN BÁSICAS
<p>5) Choques y golpes: Posibilidad de que se provoquen lesiones derivadas de choques o golpes con elementos tales como partes salientes de máquinas, instalaciones o materiales, estrechamiento de zonas de paso, vigas, conductos a baja altura, etc., y los derivados del manejo de herramientas y maquinaria con partes en movimiento.</p>	<ol style="list-style-type: none"> 1. Choques contra objetos fijos. 2. Choques contra objetos móviles. 3. Golpes por herramientas manuales. 4. Golpes por herramientas portátiles eléctricas. 5. Golpes por otros objetos 	<ol style="list-style-type: none"> 1. Señalización, iluminación, delimitación, protección de zonas de trabajo y de paso y mantenimiento de viales. 2. Condiciones de orden y limpieza en lugar de trabajo 3. Comprobaciones previas. 4. Prescripciones de Seguridad de AMYS para trabajos mecánicos y diversos
<p>6) Maquinaria automotriz y vehículos (dentro del centro de trabajo): Posibilidad de un accidente al utilizar maquinaria/vehículos o por atropellos de éstos dentro del lugar de trabajo.</p>	<ol style="list-style-type: none"> 1. Atropello de peatones. 2. Choques y golpes entre vehículos 3. Choques y golpes contra elementos fijos. 4. Vuelco de vehículos. 5. Caída de cargas. 	<ol style="list-style-type: none"> 1. Formación e información del personal para el empleo de determinadas máquinas, equipos o herramientas. 2. Señalización, iluminación, delimitación, protección de zonas de trabajo y de paso.
<p>7) Atrapamiento: Posibilidad de sufrir una lesión por atrapamiento o aplastamiento de cualquier parte del cuerpo por mecanismos de máquinas o entre objetos, piezas o materiales.</p>	<ol style="list-style-type: none"> 1. Atrapamiento por herramientas manuales. 2. Atrapamiento por herramientas portátiles eléctricas. 3. Atrapamiento por máquinas fijas. 4. Atrapamiento por objetos 5. Atrapamiento por mecanismos en movimiento. 	<ol style="list-style-type: none"> 1. Formación e información del personal para el empleo de determinadas máquinas, equipos o herramientas. 2. Señalización, iluminación, delimitación, protección de zonas de trabajo y de paso y mantenimiento de viales. 4. Estudio previo de maniobras de movimiento de cargas. 5. Empleo de Equipos de Protección Individual y Colectiva.
<p>8) Cortes: Posibilidad de lesión producida por objetos cortantes, punzantes o abrasivos, herramientas y útiles manuales, máquinas-herramientas, etc.</p>	<ol style="list-style-type: none"> 1. Cortes por herramientas portátiles eléctricas. 2. Cortes por herramientas manuales. 3. Cortes por máquinas fijas. 4. Cortes por objetos o superficies. 	<ol style="list-style-type: none"> 1. Formación e información del personal para el empleo de determinadas máquinas, equipos o herramientas. 2. Señalización, iluminación, delimitación, protección de zonas de trabajo y de paso y mantenimiento de viales. 3. Estudio previo de maniobras de movimiento de cargas. 4. Empleo de Equipos de Protección Individual y Colectiva



DEFINICIÓN DE LOS RIESGOS	SITUACIONES DE RIESGO TÍPICAS	MEDIDAS DE PREVENCIÓN Y PROTECCIÓN BÁSICAS
9) Proyecciones: Posibilidad de que se produzcan lesiones por piezas, fragmentos o pequeñas partículas de material proyectadas por una máquina, herramienta o acción mecánica. Incluye, además, las proyecciones líquidas originadas por fugas, escapes de vapor, gases licuados	<ol style="list-style-type: none"> 1. Impacto de fragmentos o partículas sólidas 2. Proyecciones líquidas. (Se excluyen las proyecciones provocadas por arco eléctrico)	<ol style="list-style-type: none"> 1. Formación e información del personal para el empleo de determinadas máquinas, equipos o herramientas. 2. Señalización, iluminación, delimitación, protección de zonas de trabajo y de paso. 3. Empleo de Equipos de Protección Individual y Colectiva
10) Contactos Térmicos: Posibilidad de quemaduras o lesiones ocasionados por contacto con superficies o productos calientes o fríos	<ol style="list-style-type: none"> 1. Contacto con fluidos o sustancias calientes o frías. 2. Contactos con focos de calor o frío 3. Contacto con proyecciones calientes o frías 	<ol style="list-style-type: none"> 1. Formación e información del personal para el trabajo en determinadas instalaciones y para el empleo de determinadas sustancias, máquinas, equipos o herramientas. 2. Señalización de las zonas de riesgo. 3. Uso Equipos de Protección Individual y Colectiva
11) Contactos químicos: Posibilidad de lesiones producidas por contacto con sustancias agresivas o afecciones motivadas por presencia de éstas en el ambiente.	(Pueden provocar accidentes de trabajo) <ol style="list-style-type: none"> 1. Contacto con sustancias corrosivas. 2. Contacto con sustancias irritantes/alergizantes 3. Otros contactos con sustancias químicas. 	<ol style="list-style-type: none"> 1. Formación e información del personal para el empleo de determinadas sustancias, máquinas, equipos o herramientas. 2. Señalización, iluminación, delimitación, protección de zonas de trabajo y de paso. 3. Inspecciones de instalaciones, Partes de observación de Anomalías y mantenimiento. 4. Empleo de Equipos de Protección Individual y Colectiva
12) Contactos eléctricos: Posibilidad de lesiones o daño producidos por el paso de corriente por el cuerpo.	<ol style="list-style-type: none"> 1. Contactos directos. 2. Contactos indirectos. 3. Descargas eléctricas (inductiva/capacitiva) 	<ol style="list-style-type: none"> 1. Personal con la Formación indicada en el Real Decreto 614/2001. 2. Conocimiento contrastado de todos los trabajadores de las distancias de seguridad a mantener en los distintos niveles de tensión en que trabajan. 3. Cumplimiento de Procedimientos para trabajos en instalaciones eléctricas de IBERDROLA. 4. Prescripciones de seguridad para trabajos y maniobra en instalaciones eléctricas de AMYS.

Verificable en <http://evisado.cogitacaceres.org/validar/ValidacionCSV.aspx>



DEFINICIÓN DE LOS RIESGOS	SITUACIONES DE RIESGO TÍPICAS	MEDIDAS DE PREVENCIÓN Y PROTECCIÓN BÁSICAS
<p>13) Arco eléctrico: Posibilidad de lesiones o daño producido por quemaduras en caso de arco eléctrico.</p>	<ol style="list-style-type: none"> 1. Arco eléctrico. 2. Proyecciones por arco eléctrico. 	<ol style="list-style-type: none"> 1. Personal con la Formación indicada en el Real Decreto 614/2001. 2. Conocimiento contrastado de todos los trabajadores de las distancias de seguridad a mantener en los distintos niveles de tensión en que trabajen. 3. Cumplimiento de Procedimientos para trabajos en instalaciones eléctricas de IBERDROLA 4. Prescripciones de seguridad para trabajos y maniobras en instalaciones eléctricas de AMYS
<p>14) Sobreesfuerzos: Posibilidad de lesiones músculo-esqueléticas al producirse un desequilibrio acusado entre las exigencias de la tarea y la capacidad física. Puede darse en el trabajo sobre estructuras, en situaciones de manejo de cargas o debido a la posición forzada en la que se debe realizar en algunos momentos el trabajo.</p>	<ol style="list-style-type: none"> 1. En el manejo de equipos o herramientas manuales en posiciones forzadas. 2. En el manejo de máquinas herramientas y herramientas portátiles. 3. En el manejo de cargas. 4. En el accionamiento de elementos de maniobra de instalaciones: palancas,... 5. Obligado por mecanismos en movimiento. 	<ol style="list-style-type: none"> 1. Formación e información del personal para el empleo de determinadas máquinas, equipos o herramientas. 2. Señalización, iluminación, delimitación, protección de zonas de trabajo y de paso y mantenimiento de viales. 3. Estudio previo de maniobras de movimiento de cargas y apoyo siempre en superficies estables. 4. Empleo de Equipos de Protección Individual y Colectiva.
<p>15) Explosiones: Posibilidad de que se produzca una mezcla explosiva del aire con gases o sustancias combustibles o sobrepresión de recipientes a presión</p>	<ol style="list-style-type: none"> 1. Atmosferas explosivas 2. Máquinas, equipos o botellas. 3. Deflagraciones 	<ol style="list-style-type: none"> 1. Formación e información del personal para el trabajo en determinadas instalaciones y para el empleo de determinadas sustancias, máquinas, equipos o herramientas. 2. Actuación en lugares con posible presencia de atmosferas inflamables según Procedimientos de IBERDROLA 3. Señalización, iluminación, delimitación, protección de zonas de trabajo y de paso. 4. Inspecciones de instalaciones, Partes de Observación de Anomalías y mantenimiento. 5. Empleo de EPI's y Protección Colectiva



DEFINICIÓN DE LOS RIESGOS	SITUACIONES DE RIESGO TÍPICAS	MEDIDAS DE PREVENCIÓN Y PROTECCIÓN BÁSICAS
<p>16) Incendios: Posibilidad de que se produzca o se propague un incendio como consecuencia de la actividad laboral y las condiciones del lugar de trabajo.</p>	<ul style="list-style-type: none"> 1. Acumulación de material combustible. 2. Almacenamiento y trasvase de productos inflamables. 3. Foco de ignición. 4. Atmósfera inflamable. 5. Proyecciones de chispas. 6. Proyecciones de partículas calientes (soldadura). 7. Llamas abiertas. 8. Descarga de electricidad estática. 9. Sobrecarga de la red eléctrica. 	<ul style="list-style-type: none"> 1. Formación e información del personal para el trabajo en determinadas instalaciones y para el empleo de determinadas sustancias, máquinas, equipos o herramientas. 2. Actuación en lugares con posible presencia de atmósferas inflamables según Procedimientos de IBERDROLA 3. Señalización, iluminación, delimitación, protección de zonas de trabajo y de paso. 4. Inspecciones de instalaciones, Partes de Observación de Anomalías y mantenimiento. Empleo de Equipos de Protección Individual y Colectiva 5. Dimensionado de instalaciones y protecciones eléctricas
<p>17) Confinamiento: Posibilidad de quedarse recluido o aislado en recintos cerrados, o de sufrir algún accidente como consecuencia de la atmósfera respirable en dicho recinto.</p>	<ul style="list-style-type: none"> 1. Recintos cerrados con atmósferas bajas en oxígeno. 2. Recinto cerrado con riesgo de puesta en marcha accidental de elementos móviles o fluidos. 	<ul style="list-style-type: none"> 1. Formación e información del personal para el trabajo en determinadas instalaciones y para el empleo de determinadas sustancias, máquinas, equipos o herramientas. 2. Actuación en lugares con posible presencia de atmósferas inflamables según Procedimientos de IBERDROLA 3. Señalización, iluminación, delimitación, protección de zonas de trabajo y de paso. 4. Inspecciones de instalaciones, Partes de Observación de Anomalías y mantenimiento. 5. Empleo de Equipos de Protección Individual y Colectiva

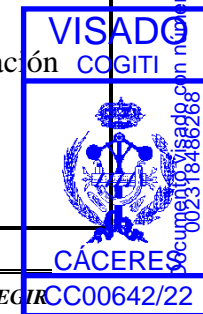

DEFINICIÓN DE LOS RIESGOS	SITUACIONES DE RIESGO TÍPICAS	MEDIDAS DE PREVENCIÓN Y PROTECCIÓN BÁSICAS
<p>18) Agresión de animales: Posibilidad de nidos de avispas o bien las complicaciones debidas a mordeduras, picaduras, irritaciones, sofocos, alergias, etc., provocadas por vegetales o animales, colonias de los mismos o residuos debidos a ellos y originadas por su crecimiento, presencia, estancia o nidificación en la instalación. Igualmente los sustos o imprevistos por esta presencia, pueden provocar el inicio de otros riesgos.</p>	<ul style="list-style-type: none"> 1. Existencia de insectos en oquedades o cajas. 2. Alergias 3. Zonas de coexistencia de las instalaciones con animales sueltos. 4. Zonas de maleza o boscosas. 	<ul style="list-style-type: none"> 1. Formación e información del personal para el trabajo en determinadas instalaciones y zonas. 2. Empleo de ropa de trabajo y Equipos de Protección Individual y Colectiva
<p>19) Sobrecarga térmica: Posibilidad de daño por permanencia en ambiente con calor o frío excesivo. Este riesgo se evalúa por mediciones de diferentes tipos de temperatura (seca, húmeda, etc.,)</p>	<ul style="list-style-type: none"> 1. Exposición prolongada al calor 2. Exposición prolongada al frío 3. Cambios bruscos de temperatura 4. Estrés térmico. 	<ul style="list-style-type: none"> 1. Formación e información del personal para el trabajo en determinadas instalaciones y para el empleo de equipos de protección 2. Limitar el tiempo de exposición según las tablas WBGT y los criterios de TLVs. 3. Empleo de Equipos de Protección Individual y Colectiva
<p>20) Ruido: No con la posibilidad de producir pérdida auditiva, con excepción del disparo de los interruptores neumáticos antiguos que pueden dar niveles superiores a los 120 dB (A). Consideramos el riesgo que pueda presentar para personal no habituado, el procedente de las maniobras habituales de la instalación y los sonidos de sirenas de aviso, que pueden producir reacciones imprevistas en caso de no estar informados.</p>	<ul style="list-style-type: none"> 1. Disparo de interruptores neumáticos. 2. Mantenimiento y prueba de motogeneradores. 3. Sirenas de aviso 4. Trabajos con máquinas de abrasión o arranque de viruta. 	<ul style="list-style-type: none"> 1. Formación e información del personal para el trabajo en determinadas instalaciones y para el empleo de determinadas máquinas, equipos o herramientas.



DEFINICIÓN DE LOS RIESGOS	SITUACIONES DE RIESGO TÍPICAS	MEDIDAS DE PREVENCIÓN Y PROTECCIÓN BÁSICAS
21) Vibraciones: Posibilidad que se produzcan lesiones por exposición prolongada a vibraciones mecánicas. Este riesgo se evalúa mediante medición y comparación con valores de referencia	<ol style="list-style-type: none"> Exposición a vibraciones (martillos neumáticos, vibradores de hormigón, etc) 	<ol style="list-style-type: none"> Formación e información del personal para el trabajo en determinadas instalaciones y para el empleo de determinadas, máquinas, equipos o herramientas. Empleo de Equipos de Protección Individual.
22) Radiaciones no ionizantes: Posibilidad de lesión por la acción de radiaciones no ionizantes	<ol style="list-style-type: none"> Exposición a radiación no ionizante ultravioleta (soldadura) Exposición a radiación no ionizante Infrarroja. Exposición a radiación visible o luminosa. 	<ol style="list-style-type: none"> Formación e información del personal para el trabajo en determinadas instalaciones y para el empleo de determinadas, máquinas, equipos o herramientas. Empleo de Equipos de Protección Individual.
23) Ventilación: Posibilidad de que se produzcan lesiones como consecuencia de la permanencia en locales o salas con ventilación insuficiente o excesiva por necesidad de la actividad. Este riesgo se evalúa mediante medición y comparación con los valores de referencia.	<ol style="list-style-type: none"> Ventilación ambiental insuficiente. Ventilación excesiva (zonas de ventilación forzada, etc.) Condiciones de ventilación especiales. Atmósferas bajas en oxígeno. 	<ol style="list-style-type: none"> Formación e información del personal para el trabajo en determinadas instalaciones y para el empleo de determinadas sustancias, máquinas, equipos o herramientas. Actuación en lugares con posible presencia de atmósferas inflamables según Procedimientos de IBERDROLA Señalización, iluminación, delimitación, protección de zonas de trabajo y de paso. Inspecciones de instalaciones, Partes de Observación de Anomalías y mantenimiento. Empleo de Equipos de Protección Individual y Colectiva.
24) Iluminación: Posible riesgo por falta de o insuficiente iluminación, reflejos, deslumbramientos, etc	<ol style="list-style-type: none"> Iluminación ambiental insuficiente Deslumbramientos y reflejos 	<ol style="list-style-type: none"> Señalización, iluminación, delimitación, protección de zonas de trabajo y de paso. Inspecciones de instalaciones, Partes de Observación de Anomalías y mantenimiento. Empleo de iluminación portátil Empleo de Equipos de Protección Individual y Colectiva



DEFINICIÓN DE LOS RIESGOS	SITUACIONES DE RIESGO TÍPICAS	MEDIDAS DE PREVENCIÓN Y PROTECCIÓN BÁSICAS
<p>25) Agentes químicos: Posibilidad de lesiones o afecciones producidas por la exposición a sustancias perjudiciales para la salud.</p>	<ol style="list-style-type: none"> 1. Exposición a sustancias asfixiantes 2. Exposición a sustancias tóxicas 3. Exposición a atmosferas contaminadas 	<ol style="list-style-type: none"> 1. Formación e información del personal para el trabajo en determinadas instalaciones y para el empleo de determinadas sustancias químicas. 2. Seguir las indicaciones de la Ficha de Seguridad del producto 3. Empleo de Equipos de Protección Individual
<p>26) Agentes biológicos: Riesgo de lesiones o afecciones por la exposición a contaminantes biológicos.</p>	<ol style="list-style-type: none"> 1. Exposición a agentes biológicos 2. Calidad del aire y el agua 	<ol style="list-style-type: none"> 1. Formación e información del personal para el trabajo en determinadas instalaciones y para el empleo de determinados agentes biológicos. 2. Empleo de Equipos de Protección Individual
<p>27) Carga Física: Posibilidad de carga física al producirse un desequilibrio ligero entre las exigencias de la tarea y a la capacidad física del trabajador.</p>	<ol style="list-style-type: none"> 1. Movimientos repetitivos 2. Espacios de trabajo 3. Condiciones climáticas exteriores 4. Carga estática 5. Carga dinámica 	<ol style="list-style-type: none"> 1. Formación e información del personal sobre el manejo manual de cargas 2. Utilización de medios de elevación mecánicos. 3. Empleo de Equipos de Protección Individual



6.3. Medidas de Prevención y Protección general

A continuación se indican las acciones tendentes a evitar o disminuir los riesgos en los trabajos, sin incluir las que deban tomarse para el trabajo específico, ya que estas son función de los medios empleados por el Empresario o Contratista.

Con carácter general se deben tener en cuenta las siguientes observaciones, disponiendo el personal de los medios y equipos necesarios para su cumplimiento:

- Protecciones y medidas preventivas colectivas, según Normativa vigente relativa a equipos y medios de seguridad colectiva.
- Prohibir la permanencia de personal en la proximidad de las máquinas en movimiento.
- Establecer un mantenimiento correcto de la maquinaria.
- Utilizar escaleras, andamios, plataformas de trabajo y equipos adecuados para la realización de los trabajos en altura con riesgo mínimo.
- Analizar previamente la resistencia y estabilidad de las superficies, estructuras y apoyos a los que haya que acceder y disponer las medidas o los medios de trabajo necesarios para asegurarlas.
- El personal debe tener la información de los riesgos y la formación necesaria para detectarlos y controlarlos.
- Reconocer la instalación antes del comienzo de los trabajos, identificando, señalizando y protegiendo los puntos de riesgo. Cuando sea necesario se hará de forma conjunta con el personal de Iberdrola.
- Especificar y delimitar las zonas en las que no se puedan emplear algunos elementos de trabajo por la proximidad que pudieran alcanzar a la instalación en tensión.
- Acotar la zona de trabajo de forma que se prohíba la entrada a todo el personal ajeno y velar por que todo el personal respete la limitación de acceso a zonas de trabajo ajenas.
- Establecer zonas de paso y acceso a la zona de trabajo y especificar claramente las zonas de trabajo y las zonas donde no deben acceder.
- Balizar, señalizar y vallar el perímetro de la zona de trabajo, así como puntos singulares en el interior de la misma.
- Informar a todos los participantes en el trabajo de las características de la instalación, los sistemas de aviso y señalización y de las zonas en las que pueden estar y dónde tienen prohibida.
- Acordar las condiciones atmosféricas en las que deba suspenderse el trabajo para no aumentar el nivel de riesgo asumido por el personal.



Documento visado con número: CC00642/22 y CSV nº V-VQ295RXOOX33LL24 verificable en <http://evizado.cogitcaceres.org/validar/ValidacionCSV.aspx>



· Controlar que la carga, dimensiones y recorridos de los vehículos no sobrepasen los límites establecidos y en todo momento se mantenga la distancia de seguridad a las partes en tensión de la instalación.



· Los elementos de trabajo alargados y de material conductor se transportarán siempre en posición horizontal, a una altura inferior a la del operario.

· No se emplearán escaleras ni alargadores de mangos de herramientas que no sean de material aislante.

· Evitar pasar o trabajar debajo de la vertical de otros trabajos.

· Atirantar o arriostrar los apoyos y verificar su estado de conservación y empotramiento antes de acceder al mismo o variar las tensiones mecánicas soportadas.

· Los trabajos en altura deben ser realizados por personal formado y equipado con los equipos de protección necesarios.

· En relación a los riesgos originados por seres vivos, es conveniente la concienciación de su posible presencia en base a las características biogeográficas del entorno, al periodo anual, a las condiciones meteorológicas y a las posibilidades que elementos de la instalación pueden brindar (cuadros, zanjas y canalizaciones, penetraciones, etc.).

Ropa de trabajo:

Ropa de trabajo, adecuada a la tarea a realizar por los trabajadores del Empresario o Contratista. En trabajos en tensión, tanto en alta como en baja, y para la realización de maniobras en líneas y centros de transformación o de reparto, en alta tensión, se deberá disponer de ropa ignífuga.

Equipos de protección.

Se relacionan a continuación los equipos de protección individual y colectiva de uso más frecuente en los trabajos que desarrollan para Iberdrola. El Contratista deberá seleccionar aquellos que sean necesarios según el tipo de trabajo.

Equipos de protección individual (EPI), de acuerdo con las normas UNE EN correspondientes:

- Calzado de seguridad
- Casco de seguridad
- Guantes aislantes de la electricidad BT y AT.

- Guantes de protección mecánica.
- Pantalla contra proyecciones.
- Gafas de seguridad.
- Cinturón de seguridad para trabajos en altura.
- Discriminador de baja tensión.
- Equipo contra caídas desde alturas (arnés anticaída, pértiga, cuerdas, etc.).
- Cinturón portaherramienta.



Protecciones colectivas

- Señalización: cintas, banderolas, etc.

Cualquier tipo de protección colectiva que se pueda requerir en el trabajo a realizar, de forma especial, las necesarias para los trabajos en instalaciones eléctricas de Alta o Baja Tensión, adecuadas al método de trabajo y a los distintos tipos y características de las instalaciones.

Dispositivos y protecciones que eviten la caída del operario tanto en el ascenso y descenso como durante la permanencia en lo alto de estructuras y apoyos: línea de seguridad, doble amarre o cualquier otro dispositivo o protección que evite la caída o aminore sus consecuencias: redes, aros de protección,...

Equipo de primeros auxilios y emergencias:

◆ Botiquín con los medios necesarios para realizar curas de urgencia en caso de accidente. Ubicado en el vestuario u oficina, a cargo de una persona capacitada designada por la Empresa Contratista. En este botiquín debe estar visible y actualizado el teléfono de los Centros de Salud más cercanos así como el del Instituto de Herpetología, centro de Apicultura, etc.

◆ Se dispondrá en obra de un medio de comunicación, teléfono o emisora, y de un cuadro con los números de los teléfonos de contacto para casos de emergencia médica o de otro tipo.

Equipo de protección contra incendios:

◆ Extintores de polvo seco clase A, B, C de eficacia suficiente, según la legislación y normativa vigente.

Documento visado con número: CC00642/22 y CSV nº V-VQ295RXOOX33LL24 verificable en <http://evisado.cogitacaceres.org/validar/ValidacionCSV.aspx>



6.4. Características generales de la obra

En este punto se analizan con carácter general, independientemente del tipo de obra, los diferentes servidumbres o servicios que se deben tener perfectamente definidas y solucionadas antes del comienzo de las obras.



6.4.1. Descripción de la obra y situación.

La situación de la obra a realizar y el tipo de la misma se recogen en el resto de documentos que forman parte del proyecto del que forma parte el presente Estudio Básico de Seguridad y Salud.

6.4.2. Suministro de energía eléctrica.

El suministro de energía eléctrica provisional de obra será facilitado por la Empresa constructora, proporcionando los puntos de enganche necesarios.

Todos los puntos de toma de corriente, incluidos los provisionales para herramientas portátiles, contarán con protección térmica y diferencial adecuada.

6.4.3. Suministro de agua potable.

El suministro de agua potable será a través de las conducciones habituales de suministro en la región, zona, etc., en el caso de que esto no sea posible dispondrán de los medios necesarios (cisternas, etc.) que garantice su existencia regular desde el comienzo de la obra.

6.4.4. Servicios higiénicos.

Dispondrá de servicios higiénicos suficientes y reglamentarios, siempre que así se acuerde en la reunión inicial.

En caso necesarios y si fuera posible, las aguas fecales se conectarán a la red de alcantarillado, en caso contrario, se dispondrá de medios que faciliten su evacuación o traslado a lugares específicos destinados para ello, de modo que no se agrede al medio ambiente.

6.5. Comunicación de Apertura de Centro de Trabajo y Libro de Subcontratación.

Antes del comienzo de los trabajos se deberá comunicar la apertura del Centro de Trabajo por los Contratistas de la obra en aquellas obras en las que sea aplicable el Decreto 1627/1997.

De igual forma, las contratistas deberán contar con Libro de Subcontratación cuando tengan subcontratas.



6.6. Medidas de seguridad específicas para cada una de las fases más comunes en los trabajos a desarrollar.

En el Anexo a este documento se indican con carácter general los posibles riesgos existentes en la construcción, mantenimiento, pruebas, puesta en servicio de instalaciones, retirada, desmontaje o desguace de instalaciones y las medidas preventivas y de protección a adoptar para eliminarlos o minimizarlos.

Documento visado con número: CC00642/22 y CSV nº V-VQ295RXOOX33LL24 verificable en <http://revisado.cogitcaceres.org/validar/ValidacionCSV.aspx>

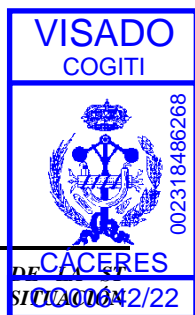

7. PLIEGO DE CONDICIONES PARTICULARES

7.1. Normas Oficiales

Entre las disposiciones legales de aplicación para la realización de los trabajos, teniendo también en cuenta las instalaciones donde se realizan, se destaca:



- ✓ Ley 31/1995, de 8 de noviembre, de Prevención de Riesgos Laborales.
- ✓ Ley 54/2003, de 12 de diciembre, de reforma del marco normativo de la prevención de riesgos laborales.
- ✓ Ley 32/2006, de 18 de octubre, reguladora de la subcontratación en el Sector de la Construcción y Reales Decretos que la desarrollen.
- ✓ Ley 25/2009, de 22 de diciembre, de modificación de diversas leyes para su adaptación a la Ley sobre el libre acceso a las actividades de servicios y su ejercicio. Ley Omnibus.
- ✓ Real Decreto 337/2010, de 19 de marzo, por el que se modifican el Real Decreto 39/1997, de 17 de enero, por el que se aprueba el Reglamento de los Servicios de Prevención; el Real Decreto 1109/2007, de 24 de agosto, por el que se desarrolla la Ley 32/2006, de 18 de octubre, reguladora de la subcontratación en el sector de la construcción y el Real Decreto 1627/1997, de 24 de octubre, por el que se establecen disposiciones mínimas de seguridad y salud en obras de construcción.
- ✓ RD 1109 /2007 por el que se desarrolla la ley de subcontratación.
- ✓ Real decreto 171/2004, de 30 de enero, por el que se desarrolla el artículo 24 de la Ley 31/1995, de 8 de noviembre, de prevención de riesgos laborales, en materia de coordinación de actividades empresariales.
- ✓ Real Decreto 614/2001, de 8 de Junio, sobre disposiciones mínimas para la protección de la salud y seguridad de los trabajadores frente al riesgo eléctrico.
- ✓ Real Decreto 1955/2000 por el que se regulan las actividades de transporte, distribución,... de instalaciones de energía eléctrica.
- ✓ Decreto 842/2002 de 2 de agosto, que aprueba el Reglamento Electrotécnico para Baja Tensión junto con las instrucciones técnicas complementarias.
- ✓ Real Decreto 3275/1982 Reglamento sobre Condiciones Técnicas y Garantías de Seguridad en Centrales Eléctricas, Subestaciones y Centros de Transformación, y las Instrucciones Técnicas Complementarias.
- ✓ RD 1627/1997 Disposiciones mínimas de seguridad y salud en las obras de construcción.

Documento visado con número: CC00642/22 y CSV nº V-VQ295RXOOX33LL24 verificable en <http://evisado.cogitcaceres.org/validar/ValidacionCSV.aspx>

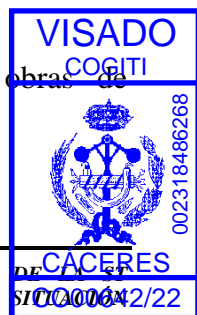

- ✓ Real Decreto 39/1997, de 17 de enero. Reglamento de los Servicios de Prevención.
- ✓ RD 604/2006 por el que se modifica el RD 39/1997
- ✓ Real Decreto 485/1997 ...en materia de señalización de seguridad y salud en el trabajo
- ✓ Real Decreto 486/1997, de 14 de abril. Disposiciones mínimas de seguridad y salud en los lugares de trabajo
- ✓ Real Decreto 487/1997....relativo a la manipulación manual de cargas que entrañe riesgos, en particular dorsolumbares, para los trabajadores
- ✓ Real Decreto 773/1997....relativo a la utilización por los trabajadores de los equipos de protección personal.
- ✓ Real Decreto 1215/1997....relativo a la utilización por los trabajadores de los equipos de trabajo.
- ✓ Real Decreto 2177/2004 por el que se modifica el RD1215/1997 sobre equipos de trabajo, en materia de trabajos temporales en altura.
- ✓ Real Decreto 216/1999, sobre disposiciones mínimas de seguridad y salud en el trabajo de los trabajadores en el ámbito de las empresas de trabajo temporal.
- ✓ Convenios colectivos sectoriales de aplicación a los trabajos como pueden ser el de la construcción y el de siderometalurgia.
- ✓ Se cumplirá cualquier otra disposición actualmente en vigor o que se promulgue sobre la materia durante la vigencia del contrato, que afecte a las condiciones de prevención en los trabajos.



Documento visado con número: CC00642/22 y CSV nº V-VQ295RXOOX33LL24 verificable en <http://evisado.cogitcaceres.org/validar/ValidacionCSV.aspx>

7.2. Normas Iberdrola

Estas normas tienen carácter obligatorio para todo tipo de trabajos:

- ✓ Prescripciones de Seguridad para trabajos mecánicos y diversos de AMYS.
- ✓ MO 07.P2.02 “Plan de coordinación de actividades empresariales en materia de prevención de riesgos laborales de Iberdrola Distribución, S.A.”.
- ✓ MO 07.P2.15 “Modelo de Gestión de la Prevención”.
- ✓ MO 07.P2.18 “Identificación de trabajadores”.
- ✓ MO 07.P2.20 “Procedimiento de bonificaciones y penalizaciones a contratistas en prevención de riesgos laborales”.
- ✓ MO 07.P2.28 “Comunicación, notificación documentada e investigación de accidentes laborales en Distribución”.

Para los trabajos de tipo eléctrico:

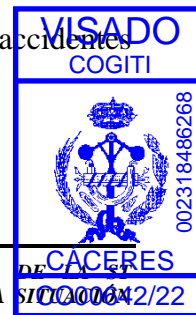

- ✓ Prescripciones de Seguridad para trabajos y maniobras en instalaciones eléctricas AMYS.



Cuando se trate de trabajos realizados mediante técnicas de trabajos en tensión (TET):

- ✓ Instrucciones generales para la realización de trabajos en tensión de AMYS.

Para los trabajos a realizar en instalaciones de Alta Tensión o EN SU PROXIMIDAD, según los que sean de aplicación:

- ✓ MO 07.P2.03 "Procedimiento de Descargos para la ejecución de trabajos sin tensión en instalaciones de alta tensión".
- ✓ MO 07.P2.04 "Procedimiento para la puesta en régimen especial de explotación de instalaciones de alta tensión".
- ✓ MO 07.P2.05 "Procedimiento para la Autorización y coordinación de trabajos en el interior del recinto de las instalaciones de alta tensión en explotación".
- ✓ MO 07.P2.06 "Trabajos de tala y poda de arbolado en la proximidad de líneas aéreas de alta tensión".
- ✓ MO 07.P2.07 "Procedimiento para la realización de trabajos de protección anticorrosiva en líneas aéreas de Alta Tensión y Subestaciones Transformadoras".
- ✓ MO 07.P2.11 "Señalización y delimitación de zonas de trabajo para la ejecución de trabajos sin tensión en instalaciones de AT mantenidas por upls".
- ✓ MO 07.P2.12 "Señalización y bloqueo de elementos de maniobra y delimitación de zonas de Trabajo en instalaciones de AT de líneas y CT's".
- ✓ MO 07.P2.13 "Procedimiento de comunicación entre los Centros de Control y el personal de Operación Local para la realización de maniobras en la red eléctrica de Distribución".
- ✓ MO 07.P2.30 "Identificación de riesgos de instalaciones, Visita previa a la ejecución de trabajos con descargo, y STAR".
- ✓ MO 07.P2.32 "Desplazamientos por el parque y maniobras locales en subestaciones de exterior. Medidas frente al riesgo eléctrico".
- ✓ MO 07.P2.33 "Señalización de seguridad para centros de transformación".

Como pautas de actuación en los trabajos en altura, posible presencia de gas y en el manejo de equipos que contengan PCB:



- ✓ MO 07.P2.08 “Acceso a recintos de probable presencia de atmósferas inflamables/asfixiantes y/o tóxicas”.
- ✓ MO 07.P2.09 “Ascenso, descenso, permanencia y desplazamientos horizontales en apoyos de líneas eléctricas”.
- ✓ MO 07.P2.10 “Cooperación preventiva de actividades con Empresas de Gas”.
- ✓ MO 07.P2.14 “Ascenso-descenso, permanencia y desplazamientos horizontales en estructuras de parques de subestaciones”.
- ✓ MO 07.P2.16 “Manipulación de equipos que contengan PCB”.
- ✓ MO 07.P2.21 “Procedimiento de actuación ante emergencias en el CAT”.



En todo tipo de trabajos habrá que tener en cuenta, en la medida que sean de aplicación al trabajo, situación o tipo de instalación, lo indicado en:

- ✓ MO 07.P2.17 “Plan General de actuación para ST’s y STR’s”.
- ✓ MO 07.P2.26 “Señalización de seguridad para ST- STR”.

Para el mantenimiento de los equipos de trabajo se pueden atender a lo indicado en:

- ✓ MO 07.P2.34 “Mantenimiento de medios de trabajo y vehículos en Distribución”.

En general se observará lo indicado en los Manuales de Organización (MO), en los Manuales Técnicos (MT) y en las Normas (NI) de Iberdrola, que afecten a las actividades desarrolladas, materiales, equipos o instalaciones relacionados con los trabajos objeto del contrato.

Los documentos existentes y las versiones actualizadas serán comprobados por el Empresario en el Portal del Proveedor.

7.3. Previsiones e informaciones útiles para trabajos posteriores

Entre otras se deberá disponer de:

- Instrucciones de operación normal y de emergencia.
- Señalización clara de mandos de operación y emergencia.
- Dispositivos de protección personal y colectiva para trabajos posteriores de mantenimiento.
- Equipos de rescate y auxilio para casos necesarios.

Documento visado con número: CC00642/22 y CSV nº V-VQ295RX00X33LL24 verificable en <http://evisado.cogitcaceres.org/validar/ValidacionCSV.aspx>

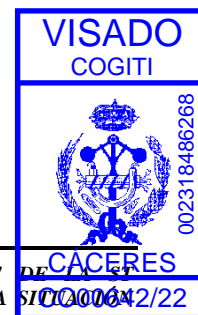



ANEXO

RIESGOS Y MEDIDAS DE PREVENCIÓN Y PROTECCIÓN EN CADA FASE DEL TRABAJO

Tal y como se cita en el apartado 6.6., en este anexo se indican con carácter general los posibles riesgos existentes en la construcción, mantenimiento, pruebas, puesta en servicio de instalaciones, retirada, desmontaje o desguace de instalaciones y las medidas preventivas y de protección a adoptar para eliminarlos o minimizarlos.

También se incluye un resumen de riesgos, medidas de prevención y medios de protección para evitarlos o minimizarlos, en algunas de las fases típicas de algunos trabajos a desarrollar en este tipo de instalaciones. Se incluyen porque, aunque no se estén realizando este tipo de trabajos, pueden servir de pauta para la evaluación de riesgos y la disposición de medidas de prevención y protección en un determinado trabajo y lugar cuando en su proximidad se esté realizando alguna tarea similar a las allí apuntadas.

NOTA.- Cuando alguna anotación sea específica de mantenimiento, retirada y desmontaje o desguace de instalaciones, se incluirá dentro de paréntesis, sin perjuicio de que las demás medidas indicadas sean de aplicación.

Documento visado con número: CC00642/22 y CSV nº V-VQ295RXOOX33LL24 verificable en <http://evizado.cogitcaceres.org/validar/ValidacionCSV.aspx>



ANEXO A.-

**MANIOBRAS, PRUEBAS Y PUESTA EN SERVICIO DE LAS INSTALACIONES.
(CREACIÓN Y CANCELACIÓN DE LA ZONA DE TRABAJO, DESCONEXIÓN Y REPOSICIÓN DEL SERVICIO ELÉCTRICO)**



Fase, riesgos y medidas tipo de prevención y protección para evitarlos o minimizarlos.

Fase	Riesgos	Medidas tipo de prevención y protección
<p>1. Maniobras, pruebas y puesta en servicio</p> <p>(Desconexión y/o protección en el caso de mantenimiento, retirada o desmontaje de instalaciones)</p>	<ul style="list-style-type: none"> • Golpes • Heridas • Caídas de objetos • Atrapamientos • Contacto eléctrico directo e indirecto en AT y BT. • Arco eléctrico en AT y BT. • Elementos candentes y quemaduras • Presencia de animales, colonias, etc. 	<ul style="list-style-type: none"> • Coordinar con la Empresa Suministradora definiendo las maniobras eléctricas a realizar. • Formación y autorización de acuerdo con el Real Decreto 614/2001. Personal formado y con experiencia en el manejo de equipos y en este tipo de trabajos. • Conocimiento contrastado de todos los trabajadores de las distancias de seguridad a mantener en los distintos niveles de tensión en que trabajen. • Conocimiento de los Procedimientos de Iberdrola a aplicables a los trabajos. • Seguir los procedimientos de descargo de instalaciones eléctricas, MO. • Cumplimiento MO 07.P2.02 al 05. Preparación previa de la zona de trabajo por un Trabajador Cualificado cuando haya riesgo de AT. • Procedimientos escritos para los trabajos en TET – BT • Aplicar las 5 Reglas de Oro • Apantallar en caso de proximidad los elementos en tensión. • Informar por parte del Jefe de Trabajo a todo el personal, la situación en la que se encuentra la zona de trabajo y donde se encuentran los puntos en tensión más cercanos. • Mantenimiento equipos y utilización de EPI's. • Adecuación de las cargas. • Control de maniobras, Vigilancia continuada. • Presencia de Recurso Preventivo si se trata de trabajos en proximidad de alta tensión, altura o TET en baja tensión. • Dotación de medios para aplicar las Reglas de Oro • Mantenimiento de distancias de seguridad a partes en tensión no protegidas

Documento visado con número: C-000642/22 y CSV nº V-VQ295ERXCOX33LL24 verificable en <http://evizado.cogitricaceres.org/validar/validacionCSV.aspx>



Fase	Riesgos	Medidas tipo de prevención y protección
		<ul style="list-style-type: none"> • Prevención antes de aperturas de armarios etc. frente a posibles riesgos de animales desprendimientos, ...
<p>Realización de maniobras locales en líneas y centros de transformación y reparto, en alta tensión, para la ejecución del descargo correspondiente a los trabajos a realizar por su empresa</p>	<ul style="list-style-type: none"> • Golpes • Heridas • Caídas de objetos • Atrapamientos • Caídas de altura • Sobre esfuerzos • Deslumbramientos • Radiaciones no ionizantes • Contacto eléctrico directo e indirecto en AT. • Contacto con elementos candentes y quemaduras. • Arco eléctrico en AT. • Presencia de animales, colonias, etc. 	<ul style="list-style-type: none"> • Formación y autorización de acuerdo con el Real Decreto 614/2001. Personal formado y con experiencia en el manejo de equipos y en este tipo de trabajos. • Certificación por el Empresario de estar capacitado para la realización de las maniobras en alta tensión en líneas y centros de transformación y de reparto. • Conocimiento de los Procedimientos de Iberdrola a aplicables a los trabajos. • Conocimientos teóricos y prácticos del funcionamiento y maniobra de la aparatada de alta tensión de este tipo de instalaciones de acuerdo con las instrucciones del fabricante y con los MT: 2.00.50; 2.10.55; 2.14.30; 2.21.78; 2.23.80, entre otros. • Conocimiento contrastado de todos los trabajadores de las distancias de seguridad a mantener en los distintos niveles de tensión en que trabajen. • Mantenimiento equipos y utilización de EPI's. • Empleo de ropa ignífuga. Control de maniobras. Vigilancia continuada. • Presencia de Recurso Preventivo si se trata de trabajos en proximidad de alta tensión, altura o TET en baja tensión. • Mantenimiento de distancias de seguridad a partes en tensión no protegidas.



Documento visado con número: CC00642/22 y CSV nº V-VQ295ERXQOX331L24 verificable en <http://evizado.cogitricaceres.org/validar/validacionCSV.aspx>



ANEXO B.-

LÍNEAS AÉREAS



Riesgos y medios de protección para evitarlos o minimizarlos

Fase	Riesgos	Medidas tipo de prevención y protección
1. Acopio, carga y descarga (Recuperación de chatarras)	<ul style="list-style-type: none"> • Golpes y heridas • Caídas de objetos • Atrapamientos • Contacto y arco eléctrico • Ataques o sustos por animales 	<ul style="list-style-type: none"> • Mantenimiento equipos. • Adecuación de las cargas. • No situarse bajo las cargas. • Utilización de equipos de protección individual y colectiva, según normativa vigente. • Control de maniobras, vigilancia continuada. • Revisión del entorno
2. Excavación, hormigonado e izado de apoyos (Desmontaje de apoyos)	<ul style="list-style-type: none"> • Caídas al mismo nivel • Caídas a diferente nivel • Caídas de objetos • Golpes y heridas • Oculares, cuerpos extraños • Desprendimientos • Riesgos a terceros • Sobreesfuerzos • Atrapamientos • Desplome o rotura del apoyo o estructura • Contactos Eléctrico 	<ul style="list-style-type: none"> • Orden y limpieza • Utilización de equipos de protección individual y colectiva, según Normativa vigente • Entibamiento • Vallado de seguridad Protección huecos • Utilizar fajas de protección lumbar • Control de maniobras y vigilancia continuada • Análisis previo de las condiciones de tiro y equilibrio y atirantado o medios de trabajo específicos • Control de maniobras y vigilancia continuada
3. Montaje de armados o Herrajes (Desmontaje de armados o herrajes)	<ul style="list-style-type: none"> • Caídas desde altura • Golpes y heridas • Atrapamientos • Caídas de objetos • Desprendimiento de carga • Rotura de elementos de tracción • Contactos Eléctricos • En los desmontajes, posibles nidos, colmenas... 	<ul style="list-style-type: none"> • Utilización de equipos de protección individual y colectiva, según Normativa vigente • Revisión de elementos de elevación y transporte • Dispositivos de control de cargas y esfuerzos soportados • Control de maniobras y vigilancia continuada • Revisión del entorno

Documento visado con número: CC00642/22 y CSV nº V-VQ295RXOOX33LL24 verificable en <http://evizado.cogitcaceres.org/validar/ValidacionCSV.aspx>

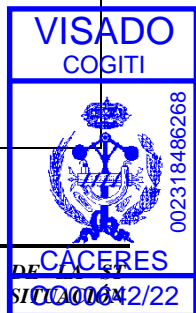

Fase	Riesgos	Medidas tipo de prevención y protección
4. Cruzamientos	<ul style="list-style-type: none"> • Caídas desde altura • Caídas de objetos • Golpes y heridas • Atrapamientos • Sobresfuerzos • Riesgos a terceros • Contactos Eléctricos. • Eléctrico por caída de conductor encima de otra líneas 	<ul style="list-style-type: none"> • Utilización de equipos de protección individual y colectiva, según Normativa vigente • Utilización de EPI's • Control de maniobras y vigilancia continuada • Utilizar fajas de protección lumbar • Vigilancia continuada y señalización de riesgos • Formación acorde al RD 614/2001 • Colocación de pórticos y protecciones aislantes. Coordinar con la Empresa Suministradora
5. Tendido de conductores (Desmontaje de conductores)	<ul style="list-style-type: none"> • Caídas desde altura • Golpes y heridas • Atrapamientos • Caídas de objetos • Vuelco de maquinaria • Riesgo eléctrico • Sobresfuerzos • Riesgos a terceros 	<ul style="list-style-type: none"> • Acondicionamiento de la zona de ubicación, anclaje correcto de las máquinas de tracción. • Utilización de equipos de protección individual y colectiva, según Normativa vigente • Puesta a tierra de los conductores y Señalización de la misma. • Utilización de EPI's • Control de maniobras y vigilancia continuada • Formación de acuerdo al RD 614/2001 • Utilizar fajas de protección lumbar • Vigilancia continuada y señalización de riesgos
6. Tensado y engrapado (Destensar, soltar o cortar conductores en el caso de retirada o desmontaje de instalaciones)	<ul style="list-style-type: none"> • Caídas desde altura • Golpes y heridas • Atrapamientos • Caídas de objetos • Sobresfuerzos • Riesgos a terceros • Desplome o rotura del apoyo o estructura 	<ul style="list-style-type: none"> • Utilización de equipos de protección individual y colectiva, según Normativa vigente • Utilización de EPI's • Control de maniobras y vigilancia continuada • Utilizar fajas de protección lumbar • Vigilancia continuada y señalización de riesgos • Análisis previo de las condiciones de tiro y equilibrio y atirantado o medios de trabajo específicos



Documento visado con número: CC00642/22 y CSV nº V-VQ295RXOOX33LL24 verificable en <http://evizado.cogitcaceres.org/validar/ValidacionCSV.aspx>

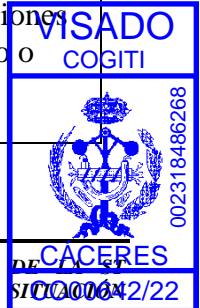

Fase	Riesgos	Medidas tipo de prevención y protección
7. Pruebas y puesta en servicio (Mantenimiento, desconexión y protección en el caso de retirada o desmontaje de instalación)	• Los recogido en Anexo A	• Las indicadas en el Anexo A



Documento visado con número: CC00642/22 y CSV nº V-VQ295RXOOX33LL24 verificable en <http://evisado.cogitcaceres.org/validar/ValidacionCSV.aspx>

9. CONCLUSIÓN

En vista del presente Estudio de Seguridad y Salud, en el que se ha realizado un estudio exhaustivo, junto con el resto de documentos que lo acompañan, de la instalación objeto del presente proyecto, se han identificado los posibles riesgos existentes a la hora de la ejecución de la obra, así como una serie de medidas preventivas a adoptar ante esos posibles riesgos.

En Mérida, a 14 de JUNIO de 2022
El Ingeniero Técnico Industrial



Fdo.: Alonso Barroso Barrena.

**COLEGIO OFICIAL DE PERITOS E INGENIEROS
TÉCNICOS INDUSTRIALES DE CÁCERES**



AENOR
Empresa Registrada
UNE-EN ISO 9001
ER-12777/2005

Nº.Colegiado.: 890
BARROSO BARRENA, ALONSO
VISADO Nº.: CC00642/22
DE FECHA: 16/06/2022
Autenticación: 002318486268

**VISADO
COGITI**



002318486268

CÁCERES
16/06/2022





ANEJO N°3.-

ESTUDIO DE GESTIÓN DE RESIDUOS



ESTUDIO DE GESTIÓN DE RESIDUOS DE CONSTRUCCIÓN Y DEMOLICIÓN

De acuerdo con el RD 105/2008, se presenta el presente Estudio de Gestión de Residuos de Construcción y Demolición, conforme a lo dispuesto en el art. 4, con el siguiente contenido:

- 1- Identificación de los residuos que se van a generar. (según Orden MAM/304/2002)
- 2- Medidas para la prevención de estos residuos.
- 3- Operaciones encaminadas a la posible reutilización y separación de estos residuos.
- 4- Planos de instalaciones previstas para el almacenaje, manejo, separación, etc...
- 5- Pliego de Condiciones.
- 6- Valoración del coste previsto para la correcta gestión de los RCDs, que formará parte del presupuesto del proyecto.

Asimismo se estará a lo dispuesto en el **DECRETO 20/2011, de 25 de febrero, por el que se establece el régimen jurídico de la producción, posesión y gestión de los residuos de construcción y demolición en la Comunidad Autónoma de Extremadura.**

Documento visado con número: CC00642/22 y CSV nº V-VQ295RXOOX33LL24 verificable en <http://evisado.cogitcaceres.org/validar/ValidacionCSV.aspx>

1.- Estimación de los residuos que se van a generar. Identificación de los mismos, codificados con arreglo a la Lista Europea de Residuos (LER) publicada por Orden MAM/304/2002 de 8 de febrero o sus modificaciones posteriores.



.- Generalidades.

Los trabajos de construcción de una obra dan lugar a una amplia variedad de residuos, los cuales sus características y cantidad dependen de la fase de construcción y del tipo de trabajo ejecutado.

Así, por ejemplo, al iniciarse una obra es habitual que haya que derribar una construcción existente y/o que se deban efectuar ciertos movimientos de tierras. Durante la realización de la obra también se origina una importante cantidad de residuos en forma de sobrantes y restos diversos de embalajes.

Es necesario identificar los trabajos previstos en la obra y el derribo con el fin de contemplar el tipo y el volumen de residuos se producirán, organizar los contenedores e ir adaptando esas decisiones a medida que avanza la ejecución de los trabajos. En efecto, en cada fase del proceso se debe planificar la manera adecuada de gestionar los residuos, hasta el punto de que, antes de que se produzcan los residuos, hay que decidir si se pueden reducir, reutilizar y reciclar.

La previsión incluso debe alcanzar a la gestión de los residuos del comedor del personal y de otras actividades, que si bien no son propiamente la ejecución material se originarán durante el transcurso de la obra: reciclar los residuos de papel de la oficina de la obra, los toners y tinta de las impresoras y fotocopiadoras, los residuos biológicos, etc.

En definitiva, ya no es admisible la actitud de buscar excusas para no reutilizar o reciclar los residuos, sin tomarse la molestia de considerar otras opciones.

-.- Clasificación y descripción de los residuos



RCDs de Nivel I.- Residuos generados por el desarrollo de las obras de infraestructura de ámbito local o supramunicipal contenidas en los diferentes planes de actuación urbanística o planes de desarrollo de carácter regional, siendo resultado de los excedentes de excavación de los movimientos de tierra generados en el transcurso de dichas obras. Se trata, por tanto, de las tierras y materiales pétreos, no contaminados, procedentes de obras de excavación.

RCDs de Nivel II.- residuos generados principalmente en las actividades propias del sector de la construcción, de la demolición, de la reparación domiciliaria y de la implantación de servicios.

Son residuos no peligrosos que no experimentan transformaciones físicas, químicas o biológicas significativas.

Los residuos inertes no son solubles ni combustibles, ni reaccionan física ni químicamente ni de ninguna otra manera, ni son biodegradables, ni afectan negativamente a otras materias con las que entran en contacto de forma que puedan dar lugar a contaminación del medio ambiente o perjudicar a la salud humana. Se contemplan los residuos inertes procedentes de obras de construcción y demolición, incluidos los de obras menores de construcción y reparación domiciliaria sometidas a licencia municipal o no.

Los residuos generados serán tan solo los marcados a continuación de la Lista Europea establecida en la Orden MAM/304/2002. No se consideraran incluidos en el computo general los materiales que no superen 1m³ de aporte y no sean considerados peligrosos y requieran por tanto un tratamiento especial.

La inclusión de un material en la lista no significa, sin embargo, que dicho material sea un residuo en todas las circunstancias. Un material sólo se considera residuo cuando se ajusta a la definición de residuo de la letra a) del artículo 1 de la Directiva 75/442/CEE, es decir, cualquier sustancia u objeto del cual se desprenda su poseedor o tenga la obligación de desprenderse en virtud de las disposiciones nacionales en vigor.

Clasificación de los residuos de construcción y demolición atendiendo a su tratamiento
según el DECRETO 20/2011, de 25 de febrero, por el que se establece el régimen jurídico de la producción, posesión y gestión de los residuos de construcción y demolición en la Comunidad Autónoma de Extremadura.



A los efectos de lo establecido en el presente decreto, y atendiendo a las especiales dificultades que plantea su gestión, se establece la siguiente clasificación, de cara a facilitar a las Entidades Locales el establecimiento de las correspondientes ordenanzas:

- a) **Categoría I:** Residuos de construcción y demolición, que contienen sustancias peligrosas según se describen en la Lista Europea de Residuos aprobada por Orden MAM/304/2002, de 8 de febrero, por la que se publican las operaciones de valorización y eliminación de residuos y cuya producción se realice en una obra de construcción y/o demolición.
- b) **Categoría II:** Residuos inertes de construcción y demolición sucio, es aquel no seleccionado en origen y que no permite, a priori, una buena valorización al presentarse en forma de mezcla heterogénea de residuos inertes.
- c) **Categoría III:** Residuos inertes de construcción y demolición limpio, es aquel seleccionado en origen y entregado de forma separada, facilitando su valorización, y correspondiente a alguno de los siguientes grupos:
 - o Hormigones, morteros, piedras y áridos naturales mezclados.
 - o Ladrillos, azulejos y otros cerámicos.
- d) **Categoría IV:** Los residuos comprendidos en esta categoría, serán residuos inertes, adecuados para su uso en obras de restauración, acondicionamiento y relleno o con fines de construcción, y deberán responder a alguna de las siguientes características:
 - o El rechazo inerte, derivado de procesos de reciclado de residuos de construcción y demolición que, aunque no cumplan con los requisitos establecidos por la legislación sectorial aplicable a determinados materiales de construcción, sean aptos para su uso en obras de restauración, acondicionamiento y relleno.
 - o Aquellos otros residuos inertes de construcción y demolición cuando sean declarados adecuados para restauración, acondicionamiento y relleno, mediante resolución del órgano competente en materia ambiental de la Junta de Extremadura o del órgano competente en materia de minas cuando la restauración, acondicionamiento y relleno esté relacionada con actividades mineras.

.- Estimación de los residuos a generar.

La estimación se realizará en función de la categorías indicadas anteriormente, y expresadas en Toneladas y Metros Cúbicos tal y como establece el RD 105/2008.

Obra Demolición, Rehabilitación, Reparación o Reforma:

Se deberá elaborar un inventario de los residuos peligrosos.

Obra Nueva:

En ausencia de datos más contrastados se manejan parámetros estimativos estadísticos de 20 cm de altura de mezcla de residuos por m² construido, con una densidad tipo del orden de 1,5 a 0,5 Tn/m³.

En base a estos datos, la estimación completa de residuos en la obra es:

Estimación de residuos en OBRA NUEVA	
Superficie Construida total	9,64 m ²
Volumen de residuos (S x 0,10)	0,96 m ³
Densidad tipo (entre 1,5 y 0,5 T/m ³)	1,10 Tn/m ³
Toneladas de residuos	1,06 Tn
Estimación de volumen de tierras procedentes de la excavación	26,99 m ³
Presupuesto estimado del Proyecto	33.078,78 €
Presupuesto de movimiento de tierras en proyecto	826,97 € (entre 1,00 - 2,50 % del PEM)

Con el dato estimado de RCDs por metro cuadrado de construcción y en base a los estudios realizados para obras similares de la composición en peso de los RCDs que van a sus vertederos plasmados en el Plan Nacional de RCDs 2001-2006, se consideran los siguientes pesos y volúmenes en función de la tipología de residuo:





RCDs Nivel I - CATEGORÍA IV según RD 20/2011			
	Tn	d	V
Evaluación teórica del peso por tipología de RDC	Toneladas de cada tipo de RDC	Densidad tipo (entre 1,5 y 0,5)	m ³ Volumen de Residuos
1. TIERRAS Y PÉTROS DE LA EXCAVACIÓN			
Tierras y pétreos procedentes de la excavación estimados directamente desde los datos de proyecto	40,49	1,50	26,99

Resto de RCDs				
	%	Tn	d	V
Evaluación teórica del peso por tipología de RDC	% de peso	Toneladas de cada tipo de RDC	Densidad tipo (entre 1,5 y 0,5)	m ³ Volumen de Residuos
RCD: Naturaleza no pétreo CATEGORÍA II según RD 20/2011				
1. Asfalto	0,010	0,01	1,30	0,01
2. Madera	0,010	0,01	0,60	0,02
3. Metales	0,025	0,03	1,50	0,02
4. Papel	0,003	0,00	0,90	0,00
5. Plástico	0,015	0,02	0,90	0,02
6. Vidrio	0,005	0,01	1,50	0,00
7. Yeso	0,002	0,00	1,20	0,00
TOTAL estimación	0,070	0,07		0,07
RCD: Naturaleza pétreo CATEGORÍA III según RD 20/2011				
1. Arena Grava y otros áridos	1,250	1,33	1,00	1,33
2. Hormigón	1,500	1,59	1,00	1,59
3. Ladrillos , azulejos y otros cerámicos	0,540	0,57	1,00	0,57
4. Piedra	1,350	1,43	1,00	1,43
TOTAL estimación	0,750	0,80		4,92
RCD: Potencialmente peligrosos y otros. CATEGORÍA I según RD 20/2011				
1. Basuras	0,001	0,00	0,90	0,00
2. Potencialmente peligrosos y otros	0,001	0,00	0,50	0,00
TOTAL estimación	0,002	0,00		0,003

2.- Medidas para la prevención de estos residuos.

Se establecen las siguientes pautas las cuales deben interpretarse como una clara estrategia por parte del poseedor de los residuos, aportando la información dentro del Plan de Gestión de Residuos, que él estime conveniente en la Obra para alcanzar los siguientes objetivos.

.- Minimizar y reducir las cantidades de materias primas que se utilizan y de los residuos que se originan son aspectos prioritarios en las obras.

Hay que prever la cantidad de materiales que se necesitan para la ejecución de la obra. Un exceso de materiales, además de ser caro, es origen de un mayor volumen de residuos sobrantes de ejecución. También es necesario prever el acopio de los materiales fuera de zonas de tránsito de la obra, de forma que permanezcan bien embalados y protegidos hasta el momento de su utilización, con el fin de evitar residuos procedentes de la rotura de piezas.

.- Los residuos que se originan deben ser gestionados de la manera más eficaz para su valorización.

Es necesario prever en qué forma se va a llevar a cabo la gestión de todos los residuos que se originan en la obra. Se debe determinar la forma de valorización de los residuos, si se reutilizarán, reciclarán o servirán para recuperar la energía almacenada en ellos. El objetivo es poder disponer los medios y trabajos necesarios para que los residuos resultantes estén en las mejores condiciones para su valorización.

.- Fomentar la clasificación de los residuos que se producen de manera que sea más fácil su valorización y gestión en el vertedero

La recogida selectiva de los residuos es tan útil para facilitar su valorización como para mejorar su gestión en el vertedero. Así los residuos, una vez clasificados pueden enviarse a gestores especializados en el reciclaje o deposición de cada uno de ellos, evitándose así transportes innecesarios porque los residuos sean excesivamente heterogéneos o porque contengan materiales no admitidos por el vertedero o la central recicladora.

.- Elaborar criterios y recomendaciones específicas para la mejora de la gestión.

No se puede realizar una gestión de residuos eficaz si no se conocen las mejores posibilidades para su gestión. Se trata, por tanto, de analizar las condiciones técnicas necesarias y, antes de empezar los trabajos, definir un conjunto de prácticas para una buena gestión de la obra, y que el personal deberá cumplir durante la ejecución de los trabajos.



.- Planificar la obra teniendo en cuenta las expectativas de generación de residuos y de su eventual minimización o reutilización.

Se deben identificar, en cada una de las fases de la obra, las cantidades y características de los residuos que se originarán en el proceso de ejecución, con el fin de hacer una previsión de los métodos adecuados para su minimización o reutilización y de las mejores alternativas para su deposición.

Es necesario que las obras vayan planificándose con estos objetivos, porque la evolución nos conduce hacia un futuro con menos vertederos, cada vez más caros y alejados.

.- Disponer de un directorio de los compradores de residuos, vendedores de materiales reutilizados y recicladores más próximos.

La información sobre las empresas de servicios e industriales dedicadas a la gestión de residuos es una base imprescindible para planificar una gestión eficaz.

.- El personal de la obra que participa en la gestión de los residuos debe tener una formación suficiente sobre los aspectos administrativos necesarios.

El personal debe recibir la formación necesaria para ser capaz de rellenar partes de transferencia de residuos al transportista (apreciar cantidades y características de los residuos), verificar la calificación de los transportistas y supervisar que los residuos no se manipulan de modo que se mezclen con otros que deberían ser depositados en vertederos especiales.

.- La reducción del volumen de residuos reporta un ahorro en el coste de su gestión.

El coste actual de vertido de los residuos no incluye el coste ambiental real de la gestión de estos residuos. Hay que tener en cuenta que cuando se originan residuos también se producen otros costes directos, como los de almacenamiento en la obra, carga y transporte; asimismo se generan otros costes indirectos, los de los nuevos materiales que ocuparán el lugar de los residuos que podrían haberse reciclado en la propia obra; por otra parte, la puesta en obra de esos materiales dará lugar a nuevos residuos. Además, hay que considerar la pérdida de los beneficios que se podían haber alcanzado si se hubiera recuperado el valor potencial de los residuos al ser utilizados como materiales reciclados.





.- Los contratos de suministro de materiales deben incluir un apartado en el que se defina claramente que el suministrador de los materiales y productos de la obra se hará cargo de los embalajes en que se transportan hasta ella.

Se trata de hacer responsable de la gestión a quien origina el residuo. Esta prescripción administrativa de la obra también tiene un efecto disuasorio sobre el derroche de los materiales de embalaje que padecemos.

.- Los contenedores, sacos, depósitos y demás recipientes de almacenaje y transporte de los diversos residuos deben estar etiquetados debidamente.

Los residuos deben ser fácilmente identificables para los que trabajan con ellos y para todo el personal de la obra. Por consiguiente, los recipientes que los contienen deben ir etiquetados, describiendo con claridad la clase y características de los residuos. Estas etiquetas tendrán el tamaño y disposición adecuada, de forma que sean visibles, inteligibles y duraderas, esto es, capaces de soportar el deterioro de los agentes atmosféricos y el paso del tiempo.

3.- Las operaciones encaminadas a la posible reutilización y separación de estos residuos.

.- Proceso de gestión de residuos sólidos, inertes y materiales de construcción.

De manera esquemática, el proceso a seguir en la Planta de Tratamiento es el siguiente:

- Recepción del material bruto.
- Separación de Residuos Orgánicos y Tóxicos y Peligrosos (y envío a vertedero o gestores autorizados, respectivamente).
- Stokaje y reutilización de tierras de excavación aptas para su uso.
- Separación de voluminosos (Lavadoras, T.V., Sofás, etc.) para su reciclado.
- Separación de maderas, plásticos cartones y férricos (reciclado)
- Tratamiento del material apto para el reciclado y su clasificación.
- Reutilización del material reciclado (áridos y restauraciones paisajísticas)
- Eliminación de los inertes tratados no aptos para el reciclado y sobrantes del reciclado no utilizado.

La planta de tratamiento dispondrá de todos los equipos necesarios de separación para llevar a cabo el proceso descrito. Además contará con una extensión, lo suficientemente

amplia, para la eliminación de los inertes tratados, en la cual se puedan depositar los rechazos generados en el proceso, así como los excedentes del reciclado, como más adelante se indicará.



La planta dispondrá de todas las medidas preventivas y correctoras fijadas en el proyecto y en el Estudio y Declaración de Impacto Ambiental preceptivos:

- Sistemas de riego para la eliminación de polvo.
- Cercado perimetral completo de las instalaciones.
- Pantalla vegetal.
- Sistema de depuración de aguas residuales.
- Trampas de captura de sedimentos.
- Etc.

Estará diseñada de manera que los subproductos obtenidos tras el tratamiento y clasificación reúnan las condiciones adecuadas para no producir riesgo alguno y cumplir las condiciones de la Legislación Vigente.

Las operaciones o procesos que se realizan en el conjunto de la unidad vienen agrupados en los siguientes:

- .- Proceso de recepción del material.
- .- Proceso de triaje y de clasificación
- .- Proceso de reciclaje
- .- Proceso de stokaje
- .- Proceso de eliminación

Pasamos a continuación a detallar cada uno de ellos:

Proceso de recepción del material.

A su llegada al acceso principal de la planta los vehículos que realizan el transporte de material a la planta así como los que salen de la misma con subproductos, son sometidos a pesaje y control en la zona de recepción

Proceso de Triage y clasificación.

En una primera fase, se procede a inspeccionar visualmente el material. El mismo es enviado a la plaza de stokaje, en el caso de que sea material que no haya que tratar (caso de tierras de excavación). En los demás casos se procede al vaciado en la plataforma de recepción o descarga, para su tratamiento.

En la plataforma de descarga se realiza una primera selección de los materiales más voluminosos y pesados. Asimismo, mediante una cizalla, los materiales más voluminosos, son troceados, a la vez que se separan las posibles incrustaciones férricas o de otro tipo.

Son separados los residuos de carácter orgánico y los considerados tóxicos y peligrosos, siendo incorporados a los circuitos de gestión específicos para tales tipos de residuos.

Tras esta primera selección, el material se incorpora a la línea de triaje, en la cual se lleva a cabo una doble separación. Una primera separación mecánica, mediante un tromel, en el cual se separan distintas fracciones: metálicos, maderas, plásticos, papel y cartón así como fracciones pétreas de distinta granulometría.

El material no clasificado se incorpora en la línea de triaje manual. Los elementos no separados en esta línea constituyen el material de rechazo, el cual se incorpora a vertedero controlado. Dicho vertedero cumple con las prescripciones contenidas en el Real Decreto 1481/2001, de 27 de diciembre, por el que se regula la eliminación de residuos mediante depósito en vertedero.

Todos los materiales (subproductos) seleccionados en el proceso anterior son recogidos en contenedores y almacenados en las zonas de clasificación (trojes y contenedores) para su posterior reciclado y/o reutilización.

Proceso de reciclaje.

Los materiales aptos para ser reciclados, tales como: férricos, maderas, plásticos, cartones etc., son reintroducidos en el ciclo comercial correspondiente, a través de empresas especializadas en cada caso.

En el caso de residuos orgánicos y basuras domésticas, éstos son enviadas a las instalaciones de tratamiento de RSU más próximas a la Planta.

Los residuos tóxicos y peligrosos son retirados por gestores autorizados al efecto.



Proceso de stokaje.

En la planta se preverán zonas de almacenamiento (trojes y contenedores) para los diferentes materiales (subproductos), con el fin de que cuando haya la cantidad suficiente, proceder a la retirada y reciclaje de los mismos.

Existirán zonas de acopio para las tierras de excavación que sean aptas para su reutilización como tierras vegetales. Asimismo, existirán zonas de acopio de material reciclado apto para su uso como áridos, o material de relleno en restauraciones o construcción.

Proceso de eliminación.

El material tratado no apto para su reutilización o reciclaje se depositará en el área de eliminación, que se ubicará en las inmediaciones de la planta. Este proceso se realiza sobre células independientes realizadas mediante diques que se irán rellenando y restaurando una vez colmatadas. En la base de cada una de las células se creará un sistema de drenaje en forma de raspa de pez que desemboca en una balsa, que servirá para realizar los controles de calidad oportunos.

.- Medidas de segregación "in situ" previstas (clasificación/selección).

En base al artículo 5.5 del RD 105/2008, los residuos de construcción y demolición deberán separarse, para facilitar su valorización posterior, en las siguientes fracciones, cuando, de forma individualizada para cada una de dichas fracciones, la cantidad prevista de generación para el total de la obra supere las siguientes cantidades:

Obras iniciadas posteriores a 14 de Agosto de 2.008.

Hormigón	160,00 T
Ladrillos, tejas, cerámicos	80,00 T
Metales	4,00 T
Madera	2,00 T
Vidrio	2,00 T
Plásticos	1,00 T
Papel y cartón	1,00 T



Documento visado con número: CC00642/22 y CSV nº V-VQ295RXOOX33LL24 verificable en <http://evizado.cogitcaceres.org/validar/ValidacionCSV.aspx>

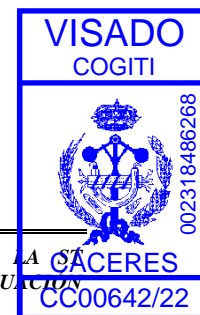

Estos valores quedarán reducidos a la mitad para aquellas obras iniciadas posteriores a 14 de Febrero de 2.010.



Medidas empleadas (se marcan las casillas según lo aplicado)

	Eliminación previa de elementos desmontables y/o peligrosos
	Derribo separativo / segregación en obra nueva (ej.: pétreos, madera, metales, plásticos + cartón + envases, orgánicos, peligrosos...). Solo en caso de superar las fracciones establecidas en el artículo 5.5 del RD 105/2008
x	Derribo integral o recogida de escombros en obra nueva “todo mezclado”, y posterior tratamiento en planta

.- Previsión de operaciones de reutilización en la misma obra o en emplazamientos externos (en este caso se identificará el destino previsto).

Se marcan las operaciones previstas y el destino previsto inicialmente para los materiales (propia obra o externo)

	OPERACIÓN PREVISTA	DESTINO INICIAL
	No hay previsión de reutilización en la misma obra o en emplazamientos externos, simplemente serán transportados a vertedero autorizado	Externo
x	Reutilización de tierras procedentes de la excavación	Propia obra
x	Reutilización de residuos minerales o pétreos en áridos reciclados o en urbanización	Propia obra
	Reutilización de materiales cerámicos	
	Reutilización de materiales no pétreos: madera, vidrio...	
	Reutilización de materiales metálicos	
	Otros (indicar)	

Documento visado con número: CC00642/22 y CSV nº V-VQ295RX00X33LL24 verificable en <http://evizado.cogitcaceres.org/validar/ValidacionCSV.aspx>

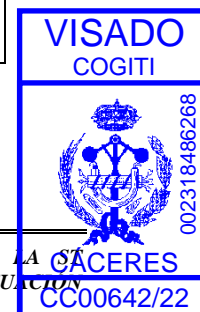

.- Previsión de operaciones de valorización "in situ" de los residuos generados.



Se marcan las operaciones previstas y el destino previsto inicialmente para los materiales (propia obra o externo)

	OPERACIÓN PREVISTA
x	No hay previsión de reutilización en la misma obra o en emplazamientos externos, simplemente serán transportados a vertedero autorizado
	Utilización principal como combustible o como otro medio de generar energía
	Recuperación o regeneración de disolventes
	Reciclado o recuperación de sustancias orgánicas que utilizan no disolventes
	Reciclado o recuperación de metales o compuestos metálicos
	Reciclado o recuperación de otras materias orgánicas
	Regeneración de ácidos y bases
	Tratamiento de suelos, para una mejora ecológica de los mismos
	Acumulación de residuos para su tratamiento según el Anexo II.B de la Comisión 96/350/CE
	Otros (indicar)

.- Destino previsto para los residuos no reutilizables ni valorizables "in situ".

Las empresas de Gestión y tratamiento de residuos estarán en todo caso autorizadas por la Junta de Extremadura para la gestión de residuos no peligrosos, indicándose por parte del poseedor de los residuos el destino previsto para estos residuos.

- Se indican a continuación las características y cantidad de cada tipo de residuos.

RCDs Nivel I CATEGORÍA IV según RD 20/2011

1. TIERRAS Y PÉTROS DE LA EXCAVACIÓN		Tratamiento	Destino	Cantidad
17 05 04	Tierras y piedras distintas de las especificadas en el código 17 05 03	Sin tratamiento esp.	Restauración / Vertedero	40,49
17 05 06	Lodos de drenaje distintos de los especificados en el código 17 05 06	Sin tratamiento esp.	Restauración / Vertedero	0,00
17 05 08	Balasto de vías férreas distinto del especificado en el código 17 05 07	Sin tratamiento esp.	Restauración / Vertedero	0,00

Resto de RCDs

RCD: Naturaleza no pétreo CATEGORÍA II según RD 20/2011		Tratamiento	Destino	Cantidad
1. Asfalto				
17 03 02	Mezclas bituminosas distintas a las del código 17 03 01	Reciclado	Planta reciclaje RCD	0,01
2. Madera				
17 02 01	Madera	Reciclado	Gestor autoriz. RNPs	0,01
3. Metales				
17 04 01	Cobre, bronce, latón	Reciclado	Gestor autorizado RNPs	0,00
17 04 02	Aluminio	Reciclado		0,00
17 04 03	Plomo			0,00
17 04 04	Zinc			0,00
17 04 05	Hierro y Acero	Reciclado		0,00
17 04 06	Estaño			0,00
17 04 06	Metales mezclados	Reciclado		0,00
17 04 11	Cables distintos a especificados en el código 17 04 10	Reciclado		0,00

ANEJO N°3.- Estudio de Gestión de Residuos

4. Papel				
20 01 01	Papel	Reciclado	Gestor autorizado RNP	0,00
5. Plástico				
17 02 03	Plástico	Reciclado	Gestor autorizado RNP	0,02
6. Vidrio				
17 02 02	Vidrio	Reciclado	Gestor autorizado RNP	0,01
7. Yeso				
17 08 02	Materiales de construcción a partir de yeso distintos a los del código 17 08 01	Reciclado	Gestor autorizado RNP	0,00

RCD: Naturaleza pétreo CATEGORIA III según RD 20/2011

1. Arena Grava y otros áridos

01 04 08	Residuos de grava y rocas trituradas distintos de los mencionados en el código 01 04 07
7 01 04 09	Residuos de arena y arcilla

2. Hormigón

17 01 01	Hormigón
----------	----------

3. Ladrillos, azulejos y otros cerámicos

17 01 02	Ladrillos
17 01 03	Tejas y materiales cerámicos
17 01 07	Mezclas hormigón, ladrillos, tejas y materiales cerámicos distintas a especificadas en código 170106.

4. Piedra

17 09 04	RDCs mezclados distintos a los de los códigos 17 09 01, 02 y 03
----------	---

Tratamiento	Destino	Cantidad
Reciclado	Planta reciclaje RCD	0,33
Reciclado	Planta reciclaje RCD	0,99
Reciclado / Vertedero	Planta reciclaje RCD	1,59
Reciclado	Planta reciclaje RCD	0,00
Reciclado	Planta reciclaje RCD	0,00
Reciclado / Vertedero	Planta reciclaje RCD	0,00
Reciclado		1,43

RCD: Potencialmente peligrosos y otros. CATEGORÍA I según RD 20/2011

1. Basuras	
20 02 01	Residuos biodegradables
20 03 01	Mezcla de residuos municipales

Tratamiento	Destino	Cantidad
Reciclado / Vertedero	Planta de reciclaje RSU	0,00
Reciclado / Vertedero	Planta de reciclaje RSU	0,00

2. Potencialmente peligrosos y otros

17 01 06	mezcal de hormigón, ladrillos, tejas y materiales cerámicos con sustancias peligrosas (SP's)
17 02 04	Madera, vidrio o plástico con sustancias peligrosas o contaminadas por ellas
17 03 01	Mezclas bituminosas que contienen alquitran de hulla
17 03 03	Alquitrán de hulla y productos alquitranados
17 04 09	Residuos metálicos contaminados con sustancias peligrosas
17 04 10	Cables que contienen hidrocarburos, alquitran de hulla y otras SP's
17 06 01	Materiales de aislamiento que contienen Amianto
17 06 03	Otros materiales de aislamiento que contienen sustancias peligrosas
17 06 05	Materiales de construcción que contienen Amianto
17 08 01	Materiales de construcción a partir de yeso contaminados con SP's
17 09 01	Residuos de construcción y demolición que contienen mercurio
17 09 02	Residuos de construcción y demolición que contienen PCB's

Depósito Seguridad	Gestor autorizado RPs	0,00
Tratamiento Fco-Qco		0,00
Depósito / Tratamiento		0,00
Depósito / Tratamiento		0,00
Tratamiento Fco-Qco		0,00
Tratamiento Fco-Qco		0,00
Depósito Seguridad		0,00
Depósito Seguridad		0,00
Depósito Seguridad		0,00
Tratamiento Fco-Qco		0,00
Depósito Seguridad		0,00
Depósito Seguridad		0,00

ANEJO N°3.- Estudio de Gestión de Residuos

17 09 03	Otros residuos de construcción y demolición que contienen SP's	Depósito Seguridad	0,00
17 06 04	Materiales de aislamientos distintos de los 17 06 01 y 03	Reciclado	Gestor autorizado RNP's 0,00
17 05 03	Tierras y piedras que contienen SP's	Tratamiento Fco-Qco	Gestor autorizado RP's 0,00
17 05 05	Lodos de drenaje que contienen sustancias peligrosas	Tratamiento Fco-Qco	0,00
17 05 07	Balastro de vías férreas que contienen sustancias peligrosas	Depósito / Tratamiento	0,00
15 02 02	Absorbentes contaminados (trapos,...)	Depósito / Tratamiento	0,00
13 02 05	Aceites usados (minerales no clorados de motor,...)	Depósito / Tratamiento	0,00
16 01 07	Filtros de aceite	Depósito / Tratamiento	0,00
20 01 21	Tubos fluorescentes	Depósito / Tratamiento	0,00
16 06 04	Pilas alcalinas y salinas	Depósito / Tratamiento	0,00
16 06 03	Pilas botón	Depósito / Tratamiento	0,00
15 01 10	Envases vacíos de metal o plástico contaminado	Depósito / Tratamiento	0,00
08 01 11	Sobrantes de pintura o barnices	Depósito / Tratamiento	0,00
14 06 03	Sobrantes de disolventes no halogenados	Depósito / Tratamiento	0,00
07 07 01	Sobrantes de desencofrantes	Depósito / Tratamiento	0,00
15 01 11	Aerosoles vacíos	Depósito / Tratamiento	0,00
16 06 01	Baterías de plomo	Depósito / Tratamiento	0,00
13 07 03	Hidrocarburos con agua	Depósito / Tratamiento	0,00
17 09 04	RDCs mezclados distintos códigos 17 09 01, 02 y 03	Depósito / Tratamiento	Restauración / Vertedero 0,00

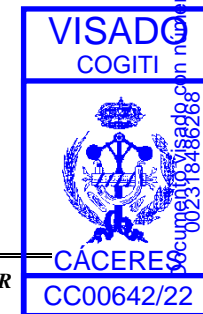

4.- Instalaciones previstas para el almacenaje, manejo, separación, etc...



Aunque apenas haya lugar donde colocar los contenedores, el poseedor de los residuos deberá encontrar en la obra un lugar apropiado en el que almacenar los residuos. Si para ello dispone de un espacio amplio con un acceso fácil para máquinas y vehículos, conseguirá que la recogida sea más sencilla. Si, por el contrario, no se acondiciona esa zona, habrá que mover los residuos de un lado a otro hasta depositarlos en el camión que los recoja.

Además, es peligroso tener montones de residuos dispersos por toda la obra, porque fácilmente son causa de accidentes. Así pues, deberá asegurarse un adecuado almacenaje y evitar movimientos innecesarios, que entorpecen la marcha de la obra y no facilitan la gestión eficaz de los residuos. En definitiva, hay que poner todos los medios para almacenarlos correctamente, y, además, sacarlos de la obra tan rápidamente como sea posible, porque el almacenaje en un solar abarrotado constituye un grave problema.

Es importante que los residuos se almacenen justo después de que se generen para que no se ensucien y se mezclen con otros sobrantes; de este modo facilitamos su posterior reciclaje. Asimismo hay que prever un número suficiente de contenedores -en especial cuando la obra genera residuos constantemente- y anticiparse antes de que no haya ninguno vacío donde depositarlos.

Instalaciones previstas para el almacenamiento, manejo y, en su caso, otras operaciones de gestión de los residuos de construcción y demolición en la obra, planos que posteriormente podrán ser objeto de adaptación a las características particulares de la obra y sus sistemas de ejecución, siempre con el acuerdo de la dirección facultativa de la obra.

En los planos se especifica la situación y dimensiones de:

	Bajantes de escombros
x	Acopios y/o contenedores de los distintos RCDs (tierras, pétreos, maderas, plásticos, metales, vidrios, cartones...
x	Zonas o contenedor para lavado de canaletas / cubetas de hormigón
x	Almacenamiento de residuos y productos tóxicos potencialmente peligrosos
x	Contenedores para residuos urbanos
	Planta móvil de reciclaje "in situ"
x	Ubicación de los acopios provisionales de materiales para reciclar como áridos, vidrios, madera o materiales cerámicos.

VISADO
COGITI



002318486268

CÁCERES

COG00642/22

5.- Pliego de Condiciones.



Para el **Productor de Residuos**. (artículo 4 RD 105/2008)

.- Incluir en el Proyecto de Ejecución de la obra en cuestión, un “estudio de gestión de residuos”, el cual ha de contener como mínimo:

- a) Estimación de los residuos que se van a generar.
- b) Las medidas para la prevención de estos residuos.
- c) Las operaciones encaminadas a la posible reutilización y separación de estos residuos.
- d) Planos de instalaciones previstas para el almacenaje, manejo, separación, etc...
- e) Pliego de Condiciones
- f) Valoración del coste previsto de la gestión de los residuos, en capítulo específico.

.- En obras de demolición, rehabilitación, reparación o reforma, hacer un inventario de los residuos peligrosos, así como su retirada selectiva con el fin de evitar la mezcla entre ellos o con otros residuos no peligrosos, y asegurar su envío a gestores autorizados de residuos peligrosos.

.- Disponer de la documentación que acredite que los residuos han sido gestionados adecuadamente, ya sea en la propia obra, o entregados a una instalación para su posterior tratamiento por Gestor Autorizado. Esta documentación la debe guardar al menos los 5 años siguientes.

.- Si fuera necesario, por así exigírselo, constituir la fianza o garantía que asegure el cumplimiento de los requisitos establecidos en la Licencia, en relación con los residuos.

Para el **Poseedor de los Residuos en la Obra**. (artículo 5 RD 105/2008)

La figura del poseedor de los residuos en la obra es fundamental para una eficaz gestión de los mismos, puesto que está a su alcance tomar las decisiones para la mejor gestión de los residuos y las medidas preventivas para minimizar y reducir los residuos que se originan.

En síntesis, los principios que debe observar son los siguientes:



.- Presentar ante el promotor un Plan que refleje cómo llevará a cabo esta gestión, si decide asumirla él mismo, o en su defecto, si no es así, estará obligado a entregarlos a un Gestor de Residuos acreditándolo fehacientemente. Si se los entrega a un intermediario que únicamente ejerza funciones de recogida para entregarlos posteriormente a un Gestor, debe igualmente poder acreditar quien es el Gestor final de estos residuos.

.- Este Plan, debe ser aprobado por la Dirección Facultativa, y aceptado por la Propiedad, pasando entonces a ser otro documento contractual de la obra.

.- Mientras se encuentren los residuos en su poder, los debe mantener en condiciones de higiene y seguridad, así como evitar la mezcla de las distintas fracciones ya seleccionadas, si esta selección hubiere sido necesaria, pues además establece el articulado a partir de qué valores se ha de proceder a esta clasificación de forma individualizada.

Esta clasificación, que es obligatoria una vez se han sobrepasado determinados valores conforme al material de residuo que sea (indicado en el apartado 3), puede ser dispensada por la Junta de Extremadura, de forma excepcional.

Ya en su momento, la Ley 10/1998 de 21 de Abril, de Residuos, en su artículo 14, mencionaba la posibilidad de eximir de la exigencia a determinadas actividades que pudieran realizar esta valorización o de la eliminación de estos residuos no peligrosos en los centros de producción, siempre que las Comunidades Autónomas dictaran normas generales sobre cada tipo de actividad, en las que se fijen los tipos y cantidades de residuos y las condiciones en las que la actividad puede quedar dispensada.

Si él no pudiera por falta de espacio, debe obtener igualmente por parte del Gestor final, un documento que acredite que él lo ha realizado en lugar del Poseedor de los residuos.

.- Debe sufragar los costes de gestión, y entregar al Productor (Promotor), los certificados y demás documentación acreditativa.

.- En todo momento cumplirá las normas y órdenes dictadas.

.- Todo el personal de la obra, del cual es el responsable, conocerá sus obligaciones acerca de la manipulación de los residuos de obra.

Documento visado con número: CC00642/22 y CSV nº V-VQ295RXOOX33LL24 verificable en <http://evisado.cogitcaceres.org/validar/ValidacionCSV.aspx>





.- Es necesario disponer de un directorio de compradores/vendedores potenciales de materiales usados o reciclados cercanos a la ubicación de la obra.

.- Las iniciativas para reducir, reutilizar y reciclar los residuos en la obra han de ser coordinadas debidamente.

.- Animar al personal de la obra a proponer ideas sobre cómo reducir, reutilizar y reciclar residuos.

.- Facilitar la difusión, entre todo el personal de la obra, de las iniciativas e ideas que surgen en la propia obra para la mejor gestión de los residuos.

.- Informar a los técnicos redactores del proyecto acerca de las posibilidades de aplicación de los residuos en la propia obra o en otra.

.- Debe seguirse un control administrativo de la información sobre el tratamiento de los residuos en la obra, y para ello se deben conservar los registros de los movimientos de los residuos dentro y fuera de ella.

.- Los contenedores deben estar etiquetados correctamente, de forma que los trabajadores obra conozcan dónde deben depositar los residuos.

.- Siempre que sea posible, intentar reutilizar y reciclar los residuos de la propia obra antes de optar por usar materiales procedentes de otros solares.

El personal de la obra es responsable de cumplir correctamente todas aquellas órdenes y normas que el responsable de la gestión de los residuos disponga. Pero, además, se puede servir de su experiencia práctica en la aplicación de esas prescripciones para mejorarlas o proponer otras nuevas.

Para el personal de obra, los cuales están bajo la responsabilidad del Contratista y consecuentemente del Poseedor de los Residuos, estarán obligados a:

.- Etiquetar de forma conveniente cada uno de los contenedores que se van a usar en función de las características de los residuos que se depositarán.

.- Las etiquetas deben informar sobre qué materiales pueden, o no, almacenarse en cada recipiente. La información debe ser clara y comprensible.

.- Las etiquetas deben ser de gran formato y resistentes al agua.

Documento visado con número: CC00642/22 y CSV nº V-VQ295RXOOX33LL24 verificable en <http://evisado.cogitcaceres.org/validar/ValidacionCSV.aspx>



.- Utilizar siempre el contenedor apropiado para cada residuo. Las etiquetas se colocan para facilitar la correcta separación de los mismos.



.- Separar los residuos a medida que son generados para que no se mezclen con otros y resulten contaminados.

.- No colocar residuos apilados y mal protegidos alrededor de la obra ya que, si se tropieza con ellos o quedan extendidos sin control, pueden ser causa de accidentes.

.- Nunca sobrecargar los contenedores destinados al transporte. Son más difíciles de maniobrar y transportar, y dan lugar a que caigan residuos, que no acostumbran a ser recogidos del suelo.

.- Los contenedores deben salir de la obra perfectamente cubiertos. No se debe permitir que la abandonen sin estarlo porque pueden originar accidentes durante el transporte.

.- Para una gestión más eficiente, se deben proponer ideas referidas a cómo reducir, reutilizar o reciclar los residuos producidos en la obra.

.- Las buenas ideas deben comunicarse a los gestores de los residuos de la obra para que las apliquen y las compartan con el resto del personal.

Con carácter General:

Prescripciones a incluir en el pliego de prescripciones técnicas del proyecto, en relación con el almacenamiento, manejo y, en su caso, otras operaciones de gestión de los residuos de construcción y demolición en obra.

Gestión de residuos de construcción y demolición

Gestión de residuos según RD 105/2008, realizándose su identificación con arreglo a la Lista Europea de Residuos publicada por Orden MAM/304/2002 de 8 de febrero o sus modificaciones posteriores.

La segregación, tratamiento y gestión de residuos se realizará mediante el tratamiento correspondiente por parte de empresas homologadas mediante contenedores o sacos industriales.

Certificación de los medios empleados

Es obligación del contratista proporcionar a la Dirección Facultativa de la obra y a la Propiedad de los certificados de los contenedores empleados así como de los puntos de vertido final, ambos emitidos por entidades autorizadas y homologadas por la Junta de Extremadura.



Limpieza de las obras

Es obligación del Contratista mantener limpias las obras y sus alrededores tanto de escombros como de materiales sobrantes, retirar las instalaciones provisionales que no sean necesarias, así como ejecutar todos los trabajos y adoptar las medidas que sean apropiadas para que la obra presente buen aspecto.

Con carácter Particular:

Prescripciones a incluir en el pliego de prescripciones técnicas del proyecto (se marcan aquellas que sean de aplicación a la obra)

	<p>Para los derribos: se realizarán actuaciones previas tales como apeos, apuntalamientos, estructuras auxiliares...para las partes o elementos peligroso, referidos tanto a la propia obra como a los edificios colindantes</p> <p>Como norma general, se procurará actuar retirando los elementos contaminados y/o peligrosos tan pronto como sea posible, así como los elementos a conservar o valiosos (cerámicos, mármoles...).</p> <p>Seguidamente se actuará desmontando aquellas partes accesibles de las instalaciones, carpinterías y demás elementos que lo permitan</p>
x	<p>El depósito temporal de los escombros, se realizará bien en sacos industriales iguales o inferiores a 1m³, con la ubicación y condicionado a lo que al respecto establezcan las ordenanzas municipales. Dicho depósito en acopios, también deberá estar en lugares debidamente señalizados y segregados del resto de residuos</p>
x	<p>El depósito temporal para RCDs valorizables (maderas, plásticos, metales, chatarra...) que se realice en contenedores o acopios, se deberá señalar y segregarse del resto de residuos de un modo adecuado.</p>
x	<p>Los contenedores deberán estar pintados en colores que destaquen su visibilidad, especialmente durante la noche, y contar con una banda de material reflectante de al menos 15cm a lo largo de toso su perímetro.</p> <p>En los mismos deberá figurar la siguiente información: Razón social, CIF, teléfono del titular del contenedor / envase y el número de inscripción en el registro de transportistas de residuos.</p> <p>Esta información también deberá quedar reflejada en los sacos industriales y otros medios de contención y almacenaje de residuos.</p>
x	<p>El responsable de la obra ala que presta servicio el contenedor adoptará las medidas necesarias para evitar el depósito de residuos ajenos a la mismo. Los contadores permanecerán cerrados, o cubiertos al menos, fuera del horario de</p>

Documento visado con número: CC00642/22 y CSV nº V-VQ295RXOOX33LL24 verificable en <http://evisado.cogitcaceres.org/validar/ValidacionCSV.aspx>

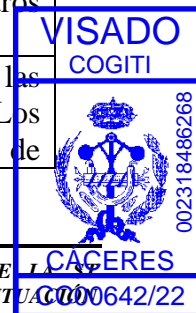



	trabajo, para evitar el depósito de residuos ajenos a la obra a la que prestan servicio.
x	En el equipo de obra deberán establecerse los medios humanos, técnicos y procedimientos para la separación de cada tipo de RCD.
x	Se atenderán los criterios municipales establecidos (ordenanzas, condiciones de licencia de obras...), especialmente si obligan a la separación en origen de determinadas materias objeto de reciclaje o deposición. En este último caso se deberá asegurar por parte del contratista realizar una evaluación económica de las condiciones en las que es viable esta operación, tanto por las posibilidades reales de ejecutarla como por disponer de plantas de reciclaje o gestores de RCDs adecuados. La Dirección de Obra será la responsable de tomar la última decisión y de su justificación ante las autoridades locales o autonómicas pertinentes.
x	Se deberá asegurar en la contratación de la gestión de los RCDs que el destino final (planta de reciclaje, vertedero, cantera, incineradora...) son centros con la autorización autonómica de la Consejería que tenga atribuciones para ello, así mismo se deberá contratar sólo transportistas o gestores autorizados por dicha Consejería e inscritos en el registro pertinente. Se llevará a cabo un control documental en el que quedarán reflejados los avales de retirada y entrega final de cada transporte de residuos
x	La gestión tanto documental como operativa de los residuos peligrosos que se hallen en una obra de derribo o de nueva planta se regirán conforme a la legislación nacional y autonómica vigente y a los requisitos de las ordenanzas municipales. Asimismo los residuos de carácter urbano generados en las obras (restos de comidas, envases...) serán gestionados acorde con los preceptos marcados por la legislación y autoridad municipal correspondiente.
x	Para el caso de los residuos con amianto se seguirán los pasos marcados por la Orden MAM/304/2002 de 8 de febrero por la que se publican las operaciones de valorización y eliminación de residuos y la lista europea de residuos para poder considerarlos como peligroso o no peligrosos. En cualquier caso siempre se cumplirán los preceptos dictados por el RD 108/1991 de 1 de febrero sobre la prevención y reducción de la contaminación del medio ambiente producida por el amianto, así como la legislación laboral al respecto.
x	Los restos de lavado de canaletas / cubas de hormigón serán tratadas como escombros
x	Se evitará en todo momento la contaminación con productos tóxicos o peligrosos de los plásticos y restos de madera para su adecuada segregación, así como la contaminación de los acopios o contenedores de escombros con componentes peligrosos
x	Las tierras superficiales que pueden tener un uso posterior para jardinería o recuperación de los suelos degradados será retirada y almacenada durante el menor tiempo posible en caballones de altura no superior a 2 metros. Se evitará la humedad excesiva, la manipulación y la contaminación con otros materiales.
	Otros (indicar)

Documento visado con número: CC00642/22 y CSV nº V-VQ295RXOOX33LL24 verificable en <http://evizado.cogitcaceres.org/validar/ValidacionCSV.aspx>

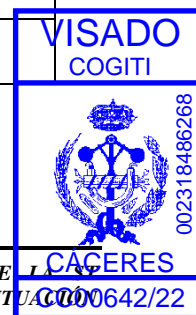

Definiciones. (Según artículo 2 RD 105/2008)



.- **Productor** de los residuos, que es el titular del bien inmueble en quien reside la decisión de construir o demoler. Se identifica con el titular de la licencia o del bien inmueble objeto de las obras.

.- **Poseedor** de los residuos, que es quien ejecuta la obra y tiene el control físico de los residuos que se generan en la misma.

.- **Gestor**, quien lleva el registro de estos residuos en última instancia y quien debe otorgar al poseedor de los residuos, un certificado acreditativo de la gestión de los mismos.

.- **RCD**, Residuos de la Construcción y la Demolición

.- **RSU**, Residuos Sólidos Urbanos

.- **RNP**, Residuos NO peligrosos

.- **RP**, Residuos peligrosos

Documento visado con número: CC00642/22 y CSV nº V-VQ295RXOOX33LL24 verificable en <http://evisado.cogitcaceres.org/validar/ValidacionCSV.aspx>

6.- Valoración del coste previsto para la correcta gestión de los RCD's. (Este presupuesto, formará parte del PEM de la Obra, en capítulo aparte).



Según lo dispuesto en el **DECRETO 20/2011, de 25 de febrero, por el que se establece el régimen jurídico de la producción, posesión y gestión de los residuos de construcción y demolición en la Comunidad Autónoma de Extremadura**, en su artículo 25 se fijan los importes mínimos, teniendo en cuenta la categoría, según el artículo 5 del mismo y la cantidad de residuos de cada categoría que se generará durante el desarrollo de las obras:

- Residuos de categoría I: 1.000 euros/m³
- Residuos de categoría II: 30 euros/m³
- Residuos de categoría III: 15 euros/m³
- Residuos de categoría IV: 7 euros/m³

El importe de la fianza no podrá ser inferior al 0,4 % del presupuesto de ejecución material de la obra.

A continuación se desglosa el capítulo presupuestario correspondiente a la gestión de los residuos de la obra, repartido en función del volumen de cada material.



6.- ESTIMACIÓN DEL COSTE DE TRATAMIENTO DE LOS RCDs (calculado sin fianza)				
Tipología RCDs	Estimación (m³)	Precio gestión en Planta / Vertedero / Cantera / Gestor (€/m³)	Importe (€)	% del presupuesto de Obra
RCDs Nivel I - CATEGORÍA IV según RD 20/2011				
Tierras y pétreos de la excavación	26,99	7,00	188,94	0,5712%
Orden 2690/2006 CAM establece límites entre 40 - 60.000 €				0,5712%
Resto de RCDs				
RCDs Naturaleza Pétreo - CATEGORÍA III según RD 20/2011	4,92	15,00	73,80	0,2231%
RCDs Naturaleza no Pétreo - CATEGORÍA II según RD 20/2011	0,07	30,00	2,10	0,0063%
RCDs Potencialmente peligrosos - CATEGORÍA I según RD 20/2011	0,00	1000,00	3,30	0,0100%
Presupuesto aconsejado límite mínimo del 0,4 % del presupuesto de la obra				0,2394%
.- RESTO DE COSTES DE GESTIÓN				
6.1.- % Presupuesto hasta cubrir RCD Nivel I			0,00	0,0000%
6.2.- % Presupuesto hasta cubrir RCD Nivel II			0,00	0,0000%
6.3.- % Presupuesto de Obra por costes de gestión, alquileres, etc...			132,32	0,4000%
TOTAL PRESUPUESTO PLAN GESTIÓN RCDs			400,46	1,2106%

Para los RCDs de Nivel I se utilizarán los datos de proyecto de la excavación, mientras que para los de Nivel II se emplean los datos del apartado 1 del Estudio de Gestión de Residuos.

Se establecen los siguientes precios obtenidos de análisis de obras de características similares, si bien, el contratista posteriormente se podrá ajustar a la realidad de los precios finales de contratación y especificar los costes de gestión de los RCDs de Nivel II por las categorías LER (Lista Europea de Residuos según Orden MAM 304/2002/) si así lo considerase necesario.

Además de las cantidades arriba indicadas, podrán establecerse otros "Costes de Gestión", cuando estén oportunamente regulado, que incluye los siguientes:

6.1.- Porcentaje del presupuesto de obra que se asigna si el coste del movimiento de tierras y pétreos del proyecto supera un cierto valor desproporcionado con respecto al PEM de la Obra.

6.2.- Porcentaje del presupuesto de obra asignado hasta completar el mínimo porcentaje conforme al PEM de la obra.



6.3.- Estimación del porcentaje del presupuesto de obra del resto de costes de la Gestión de Residuos, tales como alquileres, portes, maquinaria, mano de obra y medios auxiliares en general.

4. CONCLUSIÓN

Con todo lo expuesto en el presente anejo, así como en los restantes documentos que se adjuntan, (Planos y presupuestos), damos una información detallada de los elementos que integran la instalación, así como su ubicación y características, quedando perfectamente justificada. Todo ello, servirá de base para que se proceda a su ejecución.

Expuesto el objeto y la utilidad de la presente separata proyecto, esperamos se continúe con las tramitaciones solicitadas.

En Mérida, a 14 de JUNIO de 2022
El Ingeniero Técnico Industrial



Fdo.: Alonso Barroso Barrena.

Documento visado con número: CC00642/22 y CSV nº V-VQ295RXOOX33LL24 verificable en <http://evisado.cogitcaceres.org/validar/ValidacionCSV.aspx>

COLEGIO OFICIAL DE PERITOS E INGENIEROS TÉCNICOS INDUSTRIALES DE CÁCERES	
 AENOR Empresa Registrada UNE-EN ISO 9001 ER-12777/2005	Nº.Colegiado.: 890 BARROSO BARRENA, ALONSO VISADO Nº.: CC00642/22 DE FECHA: 16/06/2022 Autenticación: 002318486268

VISADO COGIT

CÁCERES CO00642/22



PLIEGO DE CONDICIONES





A. Condiciones Generales

1. OBJETO.
2. CAMPO DE APLICACION.
3. DISPOSICIONES GENERALES
 - 3.1. Condiciones Facultativas Legales
 - 3.2. Seguridad en el Trabajo
 - 3.3. Seguridad Pública
4. ORGANIZACION DEL TRABAJO.
 - 4.1. Datos de la Obra.
 - 4.2. Replanteo de la obra.
 - 4.3. Mejoras y variaciones del proyecto.
 - 4.4. Recepción del material.
 - 4.5. Organización.
 - 4.6. Facilidades para la inspección.
 - 4.7. Ensayos.
 - 4.8. Limpieza y Seguridad en las Obras.
 - 4.9. Ejecución de las obras.
 - 4.10. Subcontratación de obras.
 - 4.11. Plazo de ejecución.
 - 4.12. Recepción de la Obra.
5. DISPOSICION FINAL.

Documento visado con número: CC00642/22 y CSV nº V-VQ295RXOOX33LL24 verificable en <http://evisado.cogitcaceres.org/validar/ValidacionCSV.aspx>



**B. Condiciones Técnicas para la Obra Civil y
Montaje de Líneas Eléctricas Aéreas de Media Tensión**



1. OBJETO Y CAMPO DE APLICACION.
2. EJECUCION DEL TRABAJO.
3. MATERIALES.
4. RECEPCION DE OBRA.
5. CERTIFICADOS Y DOCUMENTACIÓN
6. CONCLUSIÓN

Documento visado con número: CC00642/22 y CSV nº V-VQ295RXOOX33LL24 verificable en <http://revisado.cogitcaceres.org/validar/ValidacionCSV.aspx>

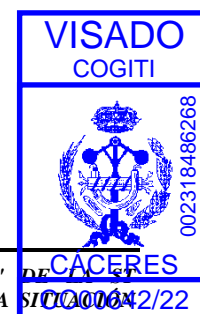

PLIEGO DE CONDICIONES

A. Condiciones Generales



1. OBJETO

Este Pliego de Condiciones determina los requisitos a que se debe ajustar la ejecución de instalaciones para la distribución de energía eléctrica cuyas características técnicas estarán especificadas en el correspondiente Proyecto.

2. CAMPO DE APLICACION

Este Pliego de Condiciones se refiere a la construcción de redes aéreas de media tensión hasta 30 kV.

Los Pliegos de Condiciones particulares podrán modificar las presentes prescripciones.

3. DISPOSICIONES GENERALES

El Contratista está obligado al cumplimiento de la Reglamentación del Trabajo correspondiente, la contratación del Seguro Obligatorio, Subsidio familiar y de vejez, Seguro de Enfermedad y todas aquellas reglamentaciones de carácter social vigentes o que en lo sucesivo se dicten. En particular, deberá cumplir lo dispuesto en la Norma UNE 24042 “Contratación de Obras. Condiciones Generales”, siempre que no lo modifique el presente Pliego de Condiciones.

El Contratista deberá estar clasificado, según Orden del Ministerio de Hacienda, en el Grupo, Subgrupo y Categoría correspondientes al Proyecto y que se fijará en el Pliego de Condiciones Particulares, en caso de que proceda. Igualmente deberá ser Instalador, provisto del correspondiente documento de calificación empresarial.

3.1. Condiciones facultativas Legales

Las obras del Proyecto, además de lo prescrito en el presente Pliego de Condiciones, se regirán por lo especificado en:

a) Reglamentación General de Contratación según Decreto 3410/75, de 25 de noviembre.

Documento visado con número: CC00642/22 y CSV nº V-VQ295RXOOX33LL24 verificable en <http://evizado.cogitacaceres.org/validar/ValidacionCSV.aspx>





b) Pliego de Condiciones Generales para la Contratación de Obras Públicas aprobado por Decreto 3854/70, de 31 de diciembre.

c) Artículo 1588 y siguientes del Código Civil, en los casos que sea procedente su aplicación al contrato de que se trate.

d) Decreto de 12 de marzo de 1954 por el que se aprueba el Reglamento de Verificaciones eléctricas y Regularidad en el suministro de energía.

e) Real Decreto 3275/1982 de 12 de Noviembre, sobre Condiciones Técnicas y Garantías de Seguridad en Centrales Eléctricas, Subestaciones y Centros de Transformación, así como las Ordenes de 6 de julio de 1984, de 18 de octubre de 1984 y de 27 de noviembre de 1987, por las que se aprueban y actualizan las Instrucciones Técnicas Complementarias sobre dicho reglamento.

f) Real Decreto 3151/1968 de 28 de Noviembre, por el que se aprueba el Reglamento Técnico de Líneas Eléctricas Aéreas de Alta Tensión.

g) Normas particulares y de normalización de la Cía. Suministradora de Energía Eléctrica.

h) Ley 31/1995, de 8 de noviembre, sobre Prevención de Riesgos laborales y RD 162/97 sobre Disposiciones mínimas en materia de Seguridad y Salud en las Obras de Construcción.

3.2. Seguridad en el trabajo

El Contratista está obligado a cumplir las condiciones que se indican en el apartado “h” del 1º párrafo 3.1. de este Pliego de Condiciones y cuantas en esta materia fueran de pertinente aplicación.

Asimismo, deberá proveer cuanto fuese preciso para el mantenimiento de las máquinas, herramientas, materiales y útiles de trabajo en debidas condiciones de seguridad.

Mientras los operarios trabajen en circuitos o equipos en tensión o en su proximidad, usarán ropa sin accesorios metálicos y evitarán el uso innecesario de objetos de metal; los metros, reglas, mangos de aceiteras, útiles limpiadores, etc., que se utilicen no deben ser de material conductor. Se llevarán las herramientas o equipos en bolsas y se utilizará calzado aislante o al menos sin herrajes ni clavos en suelas.

Documento visado con número: CC00642/22 y CSV nº V-VQ295RXOOX33LL24 verificable en <http://evizado.cogitcaceres.org/validar/ValidacionCSV.aspx>

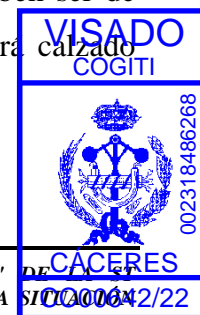



El personal de la Contrata viene obligado a usar todos los dispositivos y medios de protección personal, herramientas y prendas de seguridad exigidos para eliminar o reducir los riesgos profesionales tales como casco, gafas, banqueta aislante, etc., pudiendo el Director de Obra suspender los trabajos, si estima que el personal de la Contrata está expuesto a peligros que son corregibles.

El Director de Obra podrá exigir del Contratista, ordenándolo por escrito, el cese en la obra de cualquier empleado u obrero que, por imprudencia temeraria, fuera capaz de producir accidentes que hicieran peligrar la integridad física del propio trabajador o de sus compañeros.

El Director de Obra podrá exigir del Contratista en cualquier momento, antes o después de la iniciación de los trabajos, que presente los documentos acreditativos de haber formalizado los regímenes de Seguridad Social de todo tipo (afiliación, accidente, enfermedad, etc.) en la forma legalmente establecida.

3.3. Seguridad pública

El Contratista deberá tomar todas las precauciones máximas en todas las operaciones y usos de equipos para proteger a las personas, animales y cosas de los peligros procedentes del trabajo, siendo de su cuenta las responsabilidades que por tales accidentes se ocasionen.

El Contratista mantendrá póliza de Seguros que proteja suficientemente a él y a sus empleados u obreros frente a las responsabilidades por daños, responsabilidad civil, etc., que en uno y otro pudieran incurrir para el Contratista o para terceros, como consecuencia de la ejecución de los trabajos.

4. ORGANIZACION DEL TRABAJO

El Contratista ordenará los trabajos en la forma más eficaz para la perfecta ejecución de los mismos y las obras se realizarán siempre siguiendo las indicaciones del Director de Obra, al amparo de las condiciones siguientes:

4.1. Datos de la Obra

Se entregará al Contratista una copia de los planos y pliegos de condiciones del Proyecto, así como cuantos planos o datos necesite para la completa ejecución de la Obra.

Por otra parte, en un plazo máximo de dos meses, después de la terminación de los trabajos, el Contratista deberá actualizar los diversos planos y documentos existentes.



acuerdo con las características de la obra terminada, entregando al Director de Obra de expedientes completos relativos a los trabajos realmente ejecutados.



No se harán por el Contratista alteraciones, correcciones, omisiones, adiciones o variaciones sustanciales en los datos fijados en el Proyecto, salvo aprobación previa por escrito del Director de Obra.

4.2. Replanteo de la obra

El Director de Obra, una vez que el Contratista esté en posesión del Proyecto y antes de comenzar las obras, deberá hacer el replanteo de las mismas, con especial atención en los puntos singulares, entregando al Contratista las referencias y datos necesarios para fijar completamente la ubicación de los mismos.

4.3. Mejoras y variaciones del proyecto

No se considerarán como mejoras ni variaciones del Proyecto más que aquellas que hayan sido ordenadas expresamente por escrito por el Director de Obra.

Las obras accesorias o delicadas, no incluidas en los precios de adjudicación, podrán ejecutarse con personal independiente del Contratista.

4.4. Recepción del material

El Director de Obra de acuerdo con el Contratista dará a su debido tiempo su aprobación sobre el material suministrado y confirmará que permite una instalación correcta.

La vigilancia y conservación del material suministrado será por cuenta del Contratista.

4.5. Facilidades para la inspección

El Contratista proporcionará al Director de Obra o Delegados y colaboradores, toda clase de facilidades para los replanteos, reconocimientos, mediciones y pruebas de los materiales, así como la mano de obra necesaria para los trabajos que tengan por objeto comprobar el cumplimiento de las condiciones establecidas, permitiendo el acceso a todas las partes de la obra e incluso a los talleres o fábricas donde se produzcan los materiales o se realicen trabajos para las obras.



4.6. Ensayos

Los ensayos, análisis y pruebas que deban realizarse para comprobar si los materiales reúnen las condiciones exigibles, se verificarán por la Dirección Técnica, o bien, si ésta lo estima oportuno, por el correspondiente Laboratorio Oficial.

Todos los gastos de pruebas y análisis serán de cuenta del Contratista.

4.7. Limpieza y seguridad en las obras

Es obligación del Contratista mantener limpias las obras y sus inmediaciones de escombros y materiales, y hacer desaparecer las instalaciones provisionales que no sean precisas, así como adoptar las medidas y ejecutar los trabajos necesarios para que las obras ofrezcan un buen aspecto a juicio de la Dirección técnica.

Se tomarán las medidas oportunas de tal modo que durante la ejecución de las obras se ofrezca seguridad absoluta, en evitación de accidentes que puedan ocurrir por deficiencia en esta clase de precauciones; durante la noche estarán los puntos de trabajo perfectamente alumbrados y cercados los que por su índole fueran peligrosos.

4.8. Ejecución de las obras

Las obras se ejecutarán conforme al Proyecto y a las condiciones contenidas en este Pliego de Condiciones y en el Pliego Particular si lo hubiera y de acuerdo con las especificaciones señaladas en el de Condiciones Técnicas.

El Contratista, salvo aprobación por escrito del Director de Obra, no podrá hacer ninguna alteración o modificación de la obra en relación con el Proyecto como en las Condiciones Técnicas especificadas, sin perjuicio de lo que en cada momento pueda ordenarse por el Director de Obra a tenor de lo dispuesto en el último párrafo del apartado 4.1.

El Contratista no podrá utilizar en los trabajos personal que no sea de su exclusiva cuenta y cargo, salvo lo indicado en el apartado 4.3.

Igualmente, será de su exclusiva cuenta y cargo aquel personal ajeno al propiamente manual y que sea necesario para el control administrativo del mismo.

El Contratista deberá tener al frente de los trabajos un técnico suficientemente especializado a juicio del Director de Obra.

Documento visado con número: CC00642/22 y CSV nº V-VQ295RXOOX33LL24 verificable en <http://evizado.cogitacaceres.org/validar/ValidacionCSV.aspx>





4.9. Plazo de ejecución

Los plazos de ejecución, total y parciales, indicados en el contrato, se empezarán contar a partir de la fecha de replanteo.

El Contratista estará obligado a cumplir con los plazos que se señalen en el contrato para la ejecución de las obras y que serán improrrogables.

No obstante lo anteriormente indicado, los plazos podrán ser objeto de modificaciones cuando así resulte por cambios determinados por el Director de Obra debidos a exigencias de la realización de las obras y siempre que tales cambios influyan realmente en los plazos señalados en el contrato.

Si por cualquier causa, ajena por completo al Contratista, no fuera posible empezar los trabajos en la fecha prevista o tuvieran que ser suspendidos una vez empezados, se concederá por el Director de Obra, la prórroga estrictamente necesaria.

5. DISPOSICION FINAL

La concurrencia a cualquier Subasta, Concurso o Concurso-Subasta cuyo Proyecto incluya el presente Pliego de Condiciones Generales, presupone la plena aceptación de todas y cada una de sus cláusulas.

Documento visado con número: CC00642/22 y CSV nº V-VQ295RXOOX33LL24 verificable en <http://evizado.cogitacaceres.org/validar/ValidacionCSV.aspx>





**B. Condiciones Técnicas para la Obra Civil y
Montaje de Líneas Eléctricas Aéreas de Media Tensión**

1. OBJETO Y CAMPO DE APLICACION

Este Pliego de Condiciones determina las condiciones mínimas aceptables para la ejecución de las obras de montaje de líneas aéreas de 3ª categoría, especificadas en el correspondiente proyecto.

Estas obras se refieren al suministro e instalación de los materiales necesarios en la construcción de las líneas aéreas de media tensión hasta 30 kV.

Los Pliegos de Condiciones particulares podrán modificar las presentes prescripciones.

2. EJECUCION DEL TRABAJO

Corresponde al Contratista la responsabilidad en la ejecución de los trabajos que deberán realizarse conforme a las reglas del arte.

2.1. Replanteo de los apoyos

Como referencia para determinar la situación de los ejes de las cimentaciones, se dará a las estaquillas la siguiente disposición:

- a) Una estaquilla para los apoyos de madera.
- b) Tres estaquillas para todos los apoyos que se encuentren en alineación, aún cuando sean de amarre.
- c) Cinco estaquillas para los apoyos de ángulo; las estaquillas se dispondrán en cruz según las direcciones de las bisectrices del ángulo que forma la línea y la central indicará la proyección vertical del apoyo.

Se deberán tomar todas las medidas con la mayor exactitud, para conseguir que los ejes de las excavaciones se hallen perfectamente situados y evitar que haya necesidad de rasgar las paredes de los hoyos, con el consiguiente aumento en el volumen de la fundación que sería a cargo de la Contrata.

2.2. Apertura de Hoyos

Los trabajos comprendidos en este epígrafe son los siguientes:





- **Excavación:** necesaria para los macizos de las fundaciones de los apoyos, en cualquier clase de terreno. Esta unidad de obra comprende la retirada de la tierra y relleno de excavación resultante después del hormigonado, suministro de explosivos, agotamiento de aguas, entibado y cuantos elementos sean en cada caso necesarios para su ejecución.

- **Explicación:** Comprende la excavación a cielo abierto, con el fin de dar salida a las aguas y nivelar el terreno en el que se coloca el apoyo, comprendiendo el suministro de explosivos, herramientas y cuantos elementos sean necesarios para su ejecución.

Las dimensiones de las excavaciones se ajustarán lo más posible a las dadas en el Proyecto o en su defecto a las indicadas por la Dirección Técnica. Las paredes de los hoyos serán verticales.

Si por cualquier causa se originase un aumento en el volumen de la excavación, ésta será por cuenta del Contratista, certificándose solamente el volumen teórico. Cuando sea necesario variar las dimensiones de la excavación, se hará de acuerdo con la Dirección Técnica.

2.3. Transporte, acarreo y acopio a pie de hoyo

Los apoyos no serán arrastrados ni golpeados. Se tendrá especial cuidado en su manipulación ya que un golpe puede torcer o romper cualquiera de los perfiles que lo componen, en cuyo caso deberán ser reparados antes de su izado o armado.

Los apoyos de hormigón se transportarán en góndolas por carretera hasta el Almacén de Obra y desde este punto con carros especiales o elementos apropiados hasta el pie del hoyo.

El Contratista tomará nota de los materiales recibidos dando cuenta al Director de Obra de las anomalías que se produzcan.

Cuando se transporten apoyos despiezados es conveniente que sus elementos vayan numerados, en especial las diagonales. Por ninguna causa los elementos que componen el apoyo se utilizarán como palanca o arriostamiento.

2.4. Cimentaciones

Comprende el hormigonado de los macizos de las fundaciones, incluido el transporte y suministro de todos los áridos y demás elementos necesarios a pie de hoyo, el transporte y colocación de los anclajes y plantillas, así como la correcta nivelación de los mismos.

Documento visado con número: CC00642/22 y CSV nº V-VQ295RXOOX33LL24 verificable en <http://evisado.cogitacaceres.org/validar/ValidacionCSV.aspx>





La cimentación de los apoyos se realizará de acuerdo con el Proyecto. Se empleará hormigón cuya dosificación sea de 200 kg/cm².

- Arena

Puede proceder de ríos, arroyos y canteras. Debe ser limpia y no contener impurezas orgánicas, arcillosas, carbón, escorias, yeso, mica o feldespatos. Se dará preferencia a la arena cuarzosa, la de origen calizo, siendo preferibles las arenas de superficie áspera o angulosa.

- Grava

Podrá proceder de canteras o de graveras de río, y deberá estar limpia de materias extrañas como limo o arcilla, no conteniendo más de un 3 % en volumen de cuerpos extraños inertes.

Se prohíbe el empleo de revoltón, o sea, piedra y arenas unidas sin dosificación, así como cascotes o materiales blandos. Deberá ser de tamaño comprendido entre 2 y 6 cm., no admitiéndose piedras ni bloques de mayor tamaño.

- Cemento

Se empleará cualquiera de los cementos Portland de fraguado lento existentes en el mercado, en envases de papel de 50 kg netos.

En el caso de terreno yesoso se empleará cemento puzolánico.

Previa autorización de la Dirección Técnica podrán utilizarse cementos especiales, en aquellos casos que lo requieran.

- Agua

Son admisibles, sin necesidad de ensayos previos, todas las aguas que sean potables y aquellas que procedan de río o manantial, a condición de que su mineralización no sea excesiva.

Se prohíbe el empleo de aguas que procedan de ciénagas, o estén muy cargadas de sales carbonosas o selenitosas.

- Hormigón

El amasado de hormigón se efectuará en hormigonera o a mano, siendo preferible el primer procedimiento; en el segundo caso se hará sobre chapa metálica de suficientes dimensiones para evitar que se mezcle con la tierra.

Documento visado con número: CC00642/22 y CSV nº V-VQ295RXXOOX33LL24 verificable en <http://evizado.cogitacaceres.org/validar/ValidacionCSV.aspx>





- Ejecución de las cimentaciones.

La ejecución de las cimentaciones se realizará de acuerdo con el Proyecto.

Los encofrados serán mojados antes de empezar el hormigonado. En tiempos de heladas deberán suspenderse los trabajos de hormigonado; no obstante, si la urgencia de la obra lo requiere, puede proseguirse el hormigonado, tomando las debidas precauciones, tales como cubrir el hormigón que está fraguando por medio de sacos, paja, etc. Cuando sea necesario interrumpir un trabajo de hormigonado, al reanudar la obra, se lavará la parte construida con agua, barriéndola con escobas metálicas y cubriendo después la superficie con un enlucido de cemento bastante fluido. Los macizos sobrepasarán el nivel del suelo en 10 cm, como mínimo, en terrenos normales, y 20 cm en terreno de cultivo. La parte superior de este macizo estará terminada en forma de punta de diamante, a base de mortero rico en cemento, con una pendiente de un 10 % como mínimo, como vierte-aguas. Se tendrá la precaución de dejar un conducto para poder colocar el cable de tierra de los apoyos. Este conducto deberá salir unos 30 cm bajo el nivel del suelo y, en la parte superior de la cimentación, junto a un angular o montante.

La manera de ejecutar la cimentación será la siguiente:

- a) Se echará primeramente una capa de hormigón seco fuertemente apisonado, de 25 cm de espesor, de manera que teniendo el poste un apoyo firme y limpio, se conserve la distancia marcada en el plano desde la superficie del terreno hasta la capa de hormigón.
- b) Al día siguiente se colocará sobre él la base del apoyo o el apoyo completo, según el caso, nivelándose cuidadosamente el plano de unión de la base con la estructura exterior del apoyo, en el primer caso, o bien, se aplomará el apoyo completo, en el segundo caso, inmovilizando dichos apoyos por medio de vientos.
- c) Cuando se trate de apoyos de ángulo o final de línea, se dará a la superficie de la base o al apoyo una inclinación del 0,5 al 1 % en sentido opuesto a la resultante de las fuerzas producidas por los conductores.
- d) Después se rellenará de hormigón el foso, o bien se colocará el encofrado en las que sea necesario, vertiendo el hormigón y apisonándolo a continuación.
- e) Al día siguiente de hormigonada la fundación, y en caso de que tenga encofrado lateral, se retirará éste y se rellenará de tierra apisonada el hueco existente entre el hormigón y el foso.

Documento visado con número: CC00642/22 y CSV nº V-VQ295RXOOX33LL24 verificable en <http://evisado.cogitacceres.org/validar/ValidacionCSV.aspx>



f) En los recorridos, se cuidará la verticalidad de los encofrados y que éstos no muevan durante su relleno. Estos recorridos se realizarán de forma que las superficies vistas queden bien terminadas.



2.5. Armado de apoyos

Los trabajos comprendidos en este epígrafe son el armado, izado y aplomado de los apoyos, incluido la colocación de crucetas y el anclaje, así como el herramental y todos los medios necesarios para esta operación.

Antes del montaje en serie de los apoyos, se deberá realizar un muestreo (de al menos el 10 %), montándose éstos con el fin de comprobar si tienen un error sistemático de construcción que convenga ser corregido por el constructor de los apoyos, con el suficiente tiempo.

Si en el curso del montaje aparecen dificultades de ensambladura o defectos sobre algunas piezas que necesiten su sustitución o su modificación, el Contratista lo notificará a la Dirección Técnica.

No se empleará ningún elemento metálico doblado, torcido, etc. Sólo podrán enderezarse previo consentimiento del Director de Obra. En el caso de rotura de barras y rasgado de taladros, por cualquier causa, el Contratista tiene la obligación de proceder al cambio de los elementos rotos, previa autorización de la Dirección Técnica.

El criterio de montaje del apoyo será el adecuado al tipo del mismo, y una vez instalado dicho apoyo, deberá quedar vertical, salvo en los apoyos de fin de línea o ángulo, que se le dará una inclinación del 0,5 al 1 % en sentido opuesto a la resultante de los esfuerzos producidos por los conductores. En ambas posiciones se admitirá una tolerancia del 0,2 %.

El procedimiento de levante será determinado por la Contrata, el cual deberá contar con la aprobación de la Dirección Técnica. Todas las herramientas que se utilicen en el izado, se hallarán en perfectas condiciones de conservación y serán las adecuadas.

En el montaje e izado de los apoyos, como observancia principal de realización ha de tenerse en cuenta que ningún elemento sea solicitado por esfuerzos capaces de producir deformaciones permanentes.

Los postes metálicos o de hormigón con cimentación, por tratarse de postes pesados, se recomienda que sean izados con pluma o grúa, evitando que el aparejo dañe las aristas o montantes del poste.

Documento visado con número: CC00642/22 y CSV nº V-VQ295RXOOX33LL24 verificable en <http://evizado.cogitacaceres.org/validar/ValidacionCSV.aspx>





El izado de los apoyos de hormigón sin cimentación se efectuará con medios mecánicos apropiados, no instalándose nunca en terrenos con agua. Para realizar la sujeción del apoyo se colocará en el fondo de la excavación un lecho de piedras. A continuación se realiza la fijación del apoyo, bien sobre toda la profundidad de la excavación, bien colocando tres coronas de piedra formando cuñas, una en el fondo de la excavación, la segunda a la mitad de la misma y la tercera a 20 cm, aproximadamente, por debajo del nivel del suelo. Entre dichas cuñas se apisonará convenientemente la tierra de excavación.

Una vez terminado el montaje del apoyo, se retirarán los vientos sustentadores, no antes de 48 horas.

Después de su izado y antes del tendido de los conductores, se apretarán los tornillos dando a las tuercas la presión correcta. El tornillo deberá sobresalir de la tuerca por lo menos tres pasos de rosca. Una vez que se haya comprobado el perfecto montaje de los apoyos, se procederá al graneteado de los tornillos, con el fin de impedir que se aflojen.

Terminadas todas las operaciones anteriores, y antes de proceder al tendido de los conductores, la Contrata dará aviso para que los apoyos montados sean recepcionados por la Dirección Técnica.

2.6. Protección de las superficies metálicas

Todos los elementos de acero deberán estar galvanizados por inmersión.

2.7. Tendido, tensado y engrapado de los conductores

Los trabajos comprendidos en este epígrafe son los siguientes:

- Colocación de los aisladores y herrajes de sujeción de los conductores.
- Tendido de los conductores, tensado inicial, regulado y engrapado de los mismos.

Comprende igualmente el suministro de herramental y demás medios necesarios para estas operaciones, así como su transporte a lo largo de la línea.

- Colocación de aisladores

La manipulación de aisladores y de los herrajes auxiliares de los mismos se hará con el mayor cuidado.

Documento visado con número: CC00642/22 y CSV nº V-VQ295RXOOX33LL24 verificable en <http://evisado.cogitacaceres.org/validar/ValidacionCSV.aspx>





Cuando se trate de cadenas de aisladores, se tomarán todas las precauciones para que éstos no sufran golpes, ni entre ellos ni contra superficies duras, y su manejo se hará de forma que no flexen.

En el caso de aisladores rígidos se fijará el soporte metálico, estando el aislador en posición vertical invertida.

- Tendido de los conductores

No se comenzará el tendido de un cantón si todos los postes de éste no están recepcionados. De cualquier forma, las operaciones de tendido no serán emprendidas hasta que hayan pasado 15 días desde la terminación de la cimentación de los apoyos de ángulo y amarre, salvo indicación en contrario de la Dirección Técnica.

El tendido de los conductores debe realizarse de tal forma que se eviten torsiones, nudos, aplastamientos o roturas de alambres, roces en el suelo, apoyos o cualquier otro obstáculo. Las bobinas no deben nunca ser rodadas sobre un terreno con asperezas o cuerpos duros susceptible de estropear los cables, así como tampoco deben colocarse en lugares con polvo o cualquier otro cuerpo extraño que pueda introducirse entre los conductores.

Antes del tendido se instalarán los pórticos de protección para cruces de carreteras, ferrocarriles, líneas de alta tensión, etc.

Para el tendido se instalarán poleas con garganta de madera o aluminio con objeto de que el rozamiento sea mínimo.

Durante el tendido se tomarán todas las precauciones posibles, tales como arriostamiento, para evitar deformaciones o fatigas anormales de crucetas, apoyos y cimentaciones. En particular en los apoyos de ángulo y anclaje.

Se dispondrán, al menos, de un número de poleas igual a tres veces el número de vanos del cantón más grande. Las gargantas de las poleas de tendido serán de aleación de aluminio, madera o teflón y su diámetro como mínimo 20 veces el del conductor.

Cuando se haga el tendido sobre vías de comunicación, se establecerán protecciones especiales, de carácter provisional, que impida la caída de dichos conductores sobre las citadas vías, permitiendo al mismo tiempo el paso por las mismas sin interrumpir la circulación. Estas protecciones, aunque de carácter provisional, deben soportar con toda seguridad los esfuerzos anormales que por accidentes puedan actuar sobre ellas. En caso de cruce con otras líneas (A.T., B.T. o de comunicaciones) también deberán disponerse la protecciones necesarias de

Documento visado con número: CC00642/22 y CSV nº V-VQ295RXOOX33LL24 verificable en <http://evizado.cogitcaceres.org/validar/ValidacionCSV.aspx>





manera que exista la máxima seguridad y que no se dañen los conductores durante su cruce.

Cuando hay que dejar sin tensión una línea para ser cruzada, deberán estar preparadas todas las herramientas y materiales con el fin de que el tiempo de corte se reduzca al mínimo y no se cortarán hasta que todo esté preparado.

Cuando el cruzamiento sea con una línea eléctrica (A.T. y B.T.), una vez conseguido del propietario de la línea de corte, se tomarán las siguientes precauciones:

- Comprobar que estén abiertas, con corte visible, todas las fuentes de tensión, mediante interruptores y seccionadores que aseguren la imposibilidad de un cierre intempestivo.
- Comprobar el enclavamiento o bloqueo, si es posible, de los aparatos de corte.
- Reconocimiento de la ausencia de tensión.
- Poner a tierra y en cortocircuito todas las posibles fuentes de tensión.
- Colocar las señales de seguridad adecuadas delimitando las zonas de trabajo.

Para poder cumplimentar los puntos anteriores, el Contratista deberá disponer, y hacer uso, de detector de A.T. adecuado y de tantas puestas a tierra y en cortocircuito como posibles fuentes de tensión.

Durante el tendido, en todos los puntos de posible daño al conductor, el Contratista deberá desplazar a un operario con los medios necesarios para que aquél no sufra daños.

Si durante el tendido se producen roturas de venas del conductor, el Contratista deberá consultar con la Dirección Técnica la clase de reparación que se debe ejecutar.

- Tensado, regulado y engrapado de los conductores

Previamente al tensado de los conductores, deberán ser venteados los apoyos primero y último del cantón, de modo que se contrarresten los esfuerzos debidos al tensado.

Los mecanismos para el tensado de los cables podrán ser los que la Contrata estime, con la condición de que se coloquen a distancia conveniente del apoyo de tense, de tal manera que el ángulo que formen las tangentes del cable a su paso por la polea no sea inferior a 150°.

La Dirección Técnica facilitará al Contratista, para cada cantón, el vano de regulación y las flechas de este vano para las temperaturas habituales en esa época, indicando los casos en que la regulación no pueda hacerse por tablillas y sea necesario el uso de taquímetro.

Antes de regular el cable se medirá su temperatura con un termómetro de contacto.

Documento visado con número: CC00642/22 y CSV nº V-VQ295RXOOX33LL24 verificable en <http://evizado.cogitcaceres.org/validar/ValidacionCSV.aspx>





poniéndolo sobre el cable durante 5 minutos.

El Contratista facilitará a la Dirección Técnica, para su comprobación, la altura mínima de los conductores, en el caso más desfavorable de toda la línea, indicando la temperatura a que fue medida. Igualmente facilitará en todos los vanos de cruzamiento.

El afino y comprobación del regulado se realizará siempre por la flecha.

En el caso de cantones de varios vanos, después del tensado y regulado de los conductores, se mantendrán éstos sobre las poleas durante 24 horas como mínimo, para que puedan adquirir una posición estable. Entonces se procederá a la realización de los anclajes y luego se colocarán los conductores sobre las grapas de suspensión.

Si una vez engrapado el conductor se comprueba que la grapa no se ha puesto en el lugar correcto y que, por tanto, la flecha no es la que debía resultar, se volverá a engrapar, y si el conductor no se ha dañado se cortará el trozo que la Dirección Técnica marque, ejecutándose los manguitos correspondientes.

En los puentes flojos deberán cuidar su distancia a masa y la verticalidad de los mismos, así como su homogeneidad. Para los empalmes que se ejecuten en los puentes flojos se utilizarán preformados.

El apretado de los estribos se realizará de forma alternativa para conseguir una presión uniforme de la almohadilla sobre el conductor, sin forzarla, ni menos romperla.

2.8. Reposición del terreno

Las tierras sobrantes, así como los restos del hormigonado, deberán ser extendidas si el propietario del terreno lo autoriza, o retiradas a vertedero en caso contrario, todo lo cual será a cargo del Contratista.

Todos los daños serán por cuenta del Contratista, salvo aquellos aceptados por el Director de Obra.

2.9. Numeración de apoyos. Avisos de peligro eléctrico

Se numerarán los apoyos con pintura negra, ajustándose dicha numeración a la dada por el Director de Obra. Las cifras serán legibles desde el suelo.

La placa de señalización de "Riesgo eléctrico" se colocará en el apoyo a una altura suficiente para que no se pueda quitar desde el suelo. Deberá cumplir las características señaladas en la Recomendación UNESA 0203.

Documento visado con número: CC00642/22 y CSV nº V-VQ295RXOOX33LL24 verificable en <http://evizado.cogitacaceres.org/validar/ValidacionCSV.aspx>





2.10. Tomas de tierra

El trabajo detallado en este epígrafe comprende la apertura y cierre del foso y zan para la hincada del electrodo (o colocación del anillo), así como la conexión del electrodo, o anillo, al apoyo a través del macizo de hormigón.

Podrá efectuarse por cualquiera de los dos sistemas siguientes: Electrodo de difusión o Anillos cerrados. Cuando los apoyos soporten interruptores, seccionadores u otros aparatos de maniobra, deberán disponer de tomas de tierra de tipo de anillos cerrados.

- Electrodo de difusión

Cada apoyo dispondrá de tantos electrodo de difusión como sean necesarios para obtener una resistencia de difusión no superior a 20 ohmios, los cuales se conectarán entre sí y al apoyo por medio de un cable de cobre de 35 mm² de sección, pudiendo admitirse dos cables de acero galvanizado de 50 mm² de sección cada uno.

Al pozo de cada electrodo se le dará una profundidad tal que el extremo superior de cada uno, ya hincado, quede como mínimo a 0,50 m. por debajo de la superficie del terreno. A esta profundidad irán también los cables de conexión entre los electrodo y el apoyo.

Los electrodo deben quedar aproximadamente a unos 80 cm. del macizo de hormigón. Cuando sean necesarios más de un electrodo, la separación entre ellos será, como mínimo, vez y media la longitud de uno de ellos, pero nunca quedarán a más de 3 m. del macizo de hormigón.

- Anillo cerrado.

La resistencia de difusión no será superior a 20 ohmios, para lo cual se dispondrá de tantos electrodo de difusión como sean necesarios con un mínimo de dos electrodo.

El anillo de difusión estará realizado con cable de cobre de 35 mm², pudiendo admitirse dos cables de acero galvanizado de 50 mm² de sección cada uno. Igual naturaleza y sección tendrán los conductores de conexión al apoyo.

El anillo estará enterrado a 50 cm. de profundidad y de forma que cada punto del mismo quede distanciado 1 m., como mínimo, de las aristas del macizo de cimentación.

- Comprobación de los valores de resistencia de difusión.

El Contratista facilitará a la Dirección Técnica, para su comprobación, los valores de resistencia de puesta a tierra de todos y cada uno de los apoyos.

Documento visado con número: CC00642/22 y CSV nº V-VQ295RXOOX33LL24 verificable en <http://evizado.cogitacaceres.org/validar/ValidacionCSV.aspx>

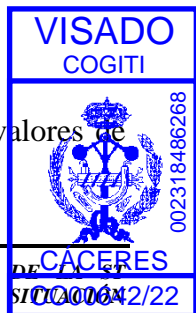



3. MATERIALES

Los materiales empleados en la instalación serán entregados por el Contratista siempre que no se especifique lo contrario en el Pliego de Condiciones particulares.

3.1. Reconocimiento y admisión de materiales

No se podrán emplear materiales que no hayan sido aceptados previamente por el Director de Obra.

3.2. Apoyos

Los apoyos de hormigón cumplirán las características señaladas en la Recomendación UNESA 6703 y en la Norma UNE 21080. Llevarán borne de puesta a tierra.

Los apoyos metálicos estarán contruidos con perfiles laminados de acero de los seleccionados en la Recomendación UNESA 6702 y de acuerdo con la Norma 36531-1ª R.

3.3. Herraajes

Serán del tipo indicado en el Proyecto. Todos estarán galvanizados.

Los soportes para aisladores rígidos responderán a la Recomendación UNESA 6626.

Los herraajes para las cadenas de suspensión y amarre cumplirán con las Normas UNE 21009, 21073 y 21124-76.

En donde sea necesario adoptar disposiciones de seguridad se emplearán varillas preformadas de acuerdo con la Recomendación UNESA 6617.

3.4. Aisladores

Los aisladores rígidos responderán a la Recomendación UNESA 6612.

Los aisladores empleados en las cadenas de suspensión o anclaje responderán a las especificaciones de la Norma UNE 21002.

En cualquier caso el tipo de aislador será el que figura en el Proyecto.

3.5. Conductores

Serán los que figuran en el Proyecto y deberán estar de acuerdo con la Recomendación UNESA 3403 y con las especificaciones de la Norma UNE 21016.

Documento visado con número: CC00642/22 y CSV nº V-VQ295RXOOX33LL24 verificable en <http://evisado.cogitcaceres.org/validar/ValidacionCSV.aspx>





4. RECEPCION DE OBRA

Durante la obra o una vez finalizada la misma, el Director de Obra podrá verificar que los trabajos realizados están de acuerdo con las especificaciones de este Pliego de Condiciones. Esta verificación se realizará por cuenta del Contratista.

Una vez finalizadas las instalaciones, el Contratista deberá solicitar la oportuna recepción global de la obra.

En la recepción de la instalación se incluirá la medición de la conductividad de las tomas de tierra y las pruebas de aislamiento pertinentes.

El Director de Obra contestará por escrito al Contratista, comunicando su conformidad a la instalación o condicionando su recepción a la modificación de los detalles que estime susceptibles de mejora.

4.1. Calidad de cimentaciones

El Director de Obra podrá encargar la ejecución de probetas de hormigón de forma cilíndrica de 15 cm de diámetro y 30 cm de altura; con objeto de someterlas a ensayos de compresión. El Contratista tomará a su cargo las obras ejecutadas con hormigón que hayan resultado de insuficiente calidad.

4.2. Tolerancias de ejecución

- Desplazamiento de apoyos sobre su alineación.

Si D representa la distancia, expresada en metros, entre ejes de un apoyo y el de ángulo más próximo, la desviación en alineación de dicho apoyo, es decir la distancia entre el eje de dicho apoyo y la alineación real, debe ser inferior a $D/100 + 10$, expresada en centímetros.

- Desplazamiento de un apoyo sobre el perfil longitudinal de la línea en relación a su situación prevista.

No debe suponerse aumento en la altura del apoyo. Las distancias de los conductores respecto al terreno deben permanecer como mínimo iguales a las previstas en el Reglamento y no deben aparecer riesgos de ahorcamientos, ni esfuerzos longitudinales superiores a los previstos en alineación.

- Verticalidad de los apoyos.

En apoyos de alineación se admite una tolerancia del 0,2 % sobre la altura del apoyo.

Documento visado con número: CC00642/22 y CSV nº V-VQ295RXOOX33LL24 verificable en <http://evizado.cogitacceres.org/validar/ValidacionCSV.aspx>



En los demás igual tolerancia sobre la posición definida en el apartado 2.5.

- Tolerancia de regulación.

Los errores admitidos en las flechas serán:

De $\pm 2,5$ % en el conductor que se regula con respecto a la teórica.

De $\pm 2,5$ % entre dos conductores situados en planos verticales.

De ± 4 % entre dos conductores situados en planos horizontales.

Estos errores se refieren a los apreciados antes de presentarse la afluencia. Dicho fenómeno sólo afecta al primero de los errores, o sea, la flecha real de un conductor con relación a la teórica, por lo que deberá tenerse presente al comprobar las flechas al cabo de un cierto tiempo del tendido.

5. CERTIFICADOS Y DOCUMENTACIÓN

Se aportará, para la tramitación de este proyecto ante los organismos públicos, la documentación siguiente:

- Autorización administrativa.
- Proyecto, suscrito por técnico competente.
- Certificado de tensiones de paso y contacto, por parte de empresa homologada.
- Certificado de Dirección de obra.
- Contrato de mantenimiento.
- Escrito de conformidad por parte de la compañía suministradora.



6. PROCEDIMIENTO DE RECEPCION DE OBRA



Durante la obra o una vez finalizada la misma, el Director de Obra podrá verificar que los trabajos realizados están de acuerdo con las especificaciones de este Pliego de Condiciones. Esta verificación se realizará por cuenta del Contratista.

Se emitirá un documento de recepción, en el que figuren:

- a) Los materiales y unidades de proyecto a recepcionar en cada tipo de obra.
- b) Las condiciones de recepción de cada material
- c) El resultado de la revisión, indicando si procede o no su aceptación.
- d) Observaciones donde se indiquen los motivos de la no aceptación.

Cuando durante la primera actuación no fuera posible controlar la obra oculta por motivos imputables al constructor, podrán realizarse, a juicio de IBERDROLA, las calas, sondeos, pruebas, etc., necesarias para el correspondiente reconocimiento de la obra ejecutada, siendo estos trabajos de cuenta del constructor.

Una vez concluidas las instalaciones, se realizarán cuantos ensayos normalizados por IBERDROLA sean necesarios para comprobar que son capaces de soportar las condiciones de utilización para las que fueron proyectadas.

Documento visado con número: CC00642/22 y CSV nº V-VQ295RXOOX33LL24 verificable en <http://evizado.cogitcaceres.org/validar/ValidacionCSV.aspx>

7. NORMAS PARA EJECUCIÓN Y RECEPCIÓN DE INSTALACIONES



Las instalaciones se realizarán y recepcionarán de acuerdo con lo indicado en los apartados anteriores del presente Capítulo, y las especificaciones contenidas en los siguientes Manuales Técnicos, relativos a los diferentes tipos de instalaciones:

<u>Número</u>	<u>Título de la Norma</u>
MT 2.13.20	Ejecución de instalaciones. Obras civiles de centros de transformación.
MT 2.13.21	Ejecución de instalaciones. Montaje de centros de transformación de tipo interior.
MT 2.13.22	Ejecución de instalaciones. Montaje de centros de transformación de tipo intemperie.
MT 2.23.37	Ejecución de instalaciones. Líneas aéreas de tensión nominal inferior a 30 kV con conductores desnudos.
MT 2.33.25	Ejecución de instalaciones. Líneas subterráneas de alta tensión hasta 30 kV
MT 2.43.20	Ejecución de instalaciones. Líneas aéreas de BT con cables aislados.
MT 2.53.25	Ejecución de instalaciones. Líneas subterráneas de baja tensión.
MT 2.13.30	Recepción de instalaciones. Obras civiles de centros de transformación.
MT 2.13.31	Recepción de instalaciones. Montaje de centros de transformación interior.
MT 2.13.32	Recepción de instalaciones. Montaje de CT de tipo intemperie.
MT 2.23.36	Recepción de instalaciones. Líneas aéreas de media tensión. Conductores aislados.
MT 2.23.38	Recepción de instalaciones. Líneas aéreas de tensión nominal inferior a 30 kV con conductores desnudos.
MT 2.33.26	Recepción de instalaciones. Líneas subterráneas alta tensión hasta 30 kV
MT 2.43.21	Recepción de instalaciones. Líneas aéreas baja tensión con cables aislados.
MT 2.53.26	Recepción de instalaciones. Líneas subterráneas de baja tensión.

Documento visado con número: CC00642/22 y CSV nº V-VQ295RXOOX33LL24 verificable en <http://evizado.cogitacaceres.org/validar/ValidacionCSV.aspx>

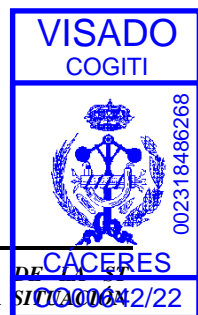

8. CALIFICACIÓN DEL CONTRATISTA



Obligatoriamente será un instalador o empresa instaladora autorizada (con carnet de instalador) y acreditado ante la Comunidad Autónoma correspondiente como Instalador para instalaciones de Alta Tensión, cuando la instalación a realizar sea de alta tensión y exista tal acreditación, y como Instalador de Baja Tensión en la categoría de especialista (IBTE) en líneas aéreas o subterráneas para distribución, cuando la instalación sea de baja tensión.

RELACIÓN DE DOCUMENTOS DE CONSULTA DE OBLIGADO CUMPLIMIENTO

AI- NORMAS SOBRE MATERIALES

<u>Número</u>	<u>Título de la Norma</u>
NI 50.40.01	Envolventes prefabricadas de hormigón para centros de transformación subterráneos. Maniobra interior, sin cubierta
NI 50.40.02	Envolventes prefabricadas para centros de transformación subterráneos.
NI 50.40.03	Envolvente para centro de transformación intemperie compacto (para centro CTIC bajo poste).
NI 50.40.04	Edificios prefabricados de hormigón para centros de transformación superficie.
NI 50.40.05	Conjuntos integrados para centros de transformación de interior.
NI 50.40.06	Conjunto compacto para centros de transformación.
NI 50.40.07	Edificios prefabricados de hormigón para CT compactos, de superficie. Maniobra exterior.
NI 50.42.11	Celdas de alta tensión bajo envoltente metálica hasta 36 kV, prefabricadas con dieléctrico de SF ₆ , para centro de transformación.
NI 50.44.01	Cuadros de distribución de baja tensión para CT intemperie compacto.
NI 50.44.02	Cuadros de distribución en baja tensión para CT de interior.
NI 50.44.04	Cuadros de distribución para CT intemperie sobre apoyo.
NI 52.04.01	Postes de hormigón armado vibrado.
NI 52.10.01	Apoyos de perfiles metálicos para líneas aéreas hasta 30 kV.
NI 52.10.10	Apoyos de chapa metálica de líneas eléctricas aéreas de baja y alta tensión
NI 52.36.01	Soporte posapies, pates de escalamiento y elementos para anclaje línea de seguridad en apoyos de líneas aéreas.

Documento visado con número: CC00642/22 y CSV nº V-VQ295RXOOX33LL24 verificable en <http://evizado.cogitacaceres.org/validar/ValidacionCSV.aspx>

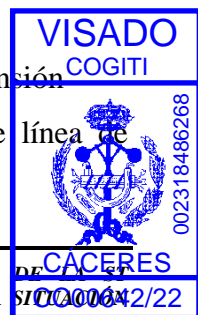



- NI 54.10.01 Conductores desnudos de cobre para líneas eléctricas aéreas subestaciones de alta tensión.
- NI 54.63.01 Conductores desnudos de aluminio-acero para líneas eléctricas aéreas de AT.
- NI 56.31.21 Cables unipolares RV con conductores de aluminio para redes subterráneas de baja tensión 0.6/1 kV.
- NI 56.36.01 Conductores aislados, cableados en haz, para líneas aéreas de baja tensión.
- NI 56.41.01 Conductores unipolares con cubierta para líneas aéreas hasta 24 kV.
- NI 56.43.01 Cables unipolares con aislamiento seco de etileno propileno de alto módulo y cubierta de poliolefina (HEPRZ1) para redes de AT hasta 30 kV.
- NI 56.47.01 Cables con conductores de aluminio y aislamiento seco cableados en haz para líneas eléctricas aéreas de alta tensión hasta 30 kV.
- NI 56.80.02 Accesorios para cables subterráneos de tensiones asignadas de 12/20 (24) kV hasta 18/30 (36) kV. Cables con aislamiento seco.
- NI 72.30.00 Transformadores trifásicos sumergidos en aceite para distribución en BT.
- NI 72.30.03 Transformadores trifásicos sumergidos en aceite para distribución en baja tensión. Tipo poste.
- NI 74.18.01 Autoseccionadores (seccionalizadores) para líneas aéreas hasta 36 kV.
- NI 75.06.11 Cortacircuitos fusibles de expulsión-seccionadores, con base polimérica hasta 36 kV.
- NI 75.06.31 Fusibles limitadores de corriente asociados para AT hasta 36 kV.
- NI 75.30.02 Pararrayos de óxidos metálicos sin explosores con envoltente polimérica para alta tensión hasta 36 kV.

Documento visado con número: CC00642/22 y CSV nº V-VQ295RXOOX33LL24 verificable en <http://evizado.cogitcaceres.org/validar/ValidacionCSV.aspx>

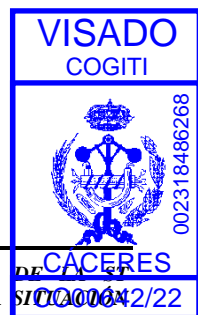

A2.-MANUAL TÉCNICO DE DISTRIBUCIÓN



<u>Número</u>	<u>Título del Manual Técnico</u>
MT 2.00.03	Normativa Particular para instalaciones de CLIENTES en AT
MT 2.11.01	Proyecto Tipo para centro de transformación de superficie.
MT 2.11.02	Proyecto Tipo para centro de transformación prefabricado subterráneo.
MT 2.11.03	Proyecto Tipo CT en edificio de otros usos (planta baja y sótano)
MT 2.11.05	Proyecto Tipo para centro de transformación intemperie compacto.
MT 2.11.06	Proyecto Tipo pan centro de transformación de intemperie sobre apoyo
MT 2.11.07	Proyecto Tipo. Centro de transformación integrado en edificio de otros usos -Planta Baja.
MT 2.11.09	Proyecto Tipo para Centro de transformación integrado o compacto en envolvente prefabricada subterránea.
MT 2.11.10	Proyecto Tipo para Centro de transformación compacto en edificio prefabricado de superficie.
MT 2.13.40	Procedimiento de selección y adaptación del calibre de los fusibles de MT para centros de transformación.
MT 2.21.47	Proyecto tipo. Línea aérea de alta tensión a 30 kV. Doble circuito con conductor de aluminio-acero 100-A1 /S1A.
MT 2.21.48	Proyecto tipo. Línea aérea de alta tensión a 30 kV. Doble circuito con conductor de aluminio-acero LA-180.
MT 2.21.60	Proyecto tipo. Línea aérea de media tensión. Simple circuito con conductor de aluminio acero LA-56.
MT 2.21.61	Proyecto tipo. Línea aérea de media tensión. Simple circuito con conductor de aluminio-acero LA-78.
MT 2.21.63	Proyecto Tipo. Línea aérea de media tensión. Simple circuito con conductor de cobre C-35.
MT 2.21.64	Proyecto Tipo. Línea aérea de media tensión. Simple circuito con conductor de cobre C-50.
MT 2.21.66	Proyecto Tipo. Línea aérea de media tensión. Simple circuito con conductor de aluminio-acero 100-A1/S1A
MT 2.21.69	Proyecto tipo. Línea aérea de media tensión. Simple circuito con conductores unipolares recubiertos. Tipo CCX-56-D ó CCX-110-D

Documento visado con número: CC00642/22 y CSV nº V-VQ295RXOOX33LL24 verificable en <http://evizado.cogitcaceres.org/validar/ValidacionCSV.aspx>



- MT 2.21.74 Proyecto Tipo. Línea aérea de media tensión. Doble circuito con conductor aluminio-acero 100-A1/S1A.
- MT 2.21.75 Proyecto tipo. Línea aérea de media tensión. Doble circuito con conductor aluminio-acero LA-180.
- MT 2.31.01 Proyecto tipo de línea subterránea de AT hasta 30 kV.
- MT 2.41.20 Proyecto tipo. Red aérea trenzada de Baja Tensión. Cables aislados instalados sobre apoyos.
- MT 2.41.22 Proyecto Tipo. Red aérea trenzada de Baja Tensión. Cables aislados instalados en fachadas.
- MT 2.51.01 Proyecto Tipo de línea subterránea de baja tensión.



Documento visado con número: CC00642/22 y CSV nº V-VQ295RXOOX33LL24 verificable en <http://evizado.cogitcaceres.org/validar/ValidacionCSV.aspx>

RELACIÓN DE DOCUMENTOS INFORMATIVOS

BI.-NORMAS SOBRE MATERIALES

<u>Número</u>	<u>Título de la Norma</u>
NI 00.08.00	Calificación de suministradores y elementos tipificados.
NI 00.08.03	Calificación de suministradores de obras y servicios tipificados.
NI 18.80.01	Pernos de anclaje para apoyos de líneas aéreas.
NI 18.87.01	Anclajes para fachadas en redes trenzadas de baja tensión.
NI 18.90.01	Tornillos de cáncamo para LABT con conductores aislados.
NI 19.01.01	Tuercas de cáncamo
NI 29.00.01	Cinta de polietileno para señalización subterránea de cables enterrados.
NI 29.05.01	Placas y números para señalización en apoyos de LAAT.
NI 29.05.02	Placas para la señalización de líneas subterráneas de alta tensión.
NI 29.05.04	Red subterránea de AT y BT. Señales autoadhesivas para señalización de líneas.
NI 42.72.00	Instalaciones de enlace. Cajas para medida individual, montaje intemperie.
NI 48.08.01	Aisladores de composite para cadenas de líneas eléctricas aéreas de AT.
NI 48.08.02	Aisladores de composite de columna para líneas eléctricas aéreas de AT.
NI 48.10.01	Aisladores vidrio de caperuza y vástago para líneas eléctricas aéreas de AT.
NI 48.20.01	Aisladores cerámicos de apoyo para instalaciones de intemperie de AT.





- NI 50.06.01 Soportes para terminales de exterior y pararrayos de AT hasta 20 kV
- NI 50.20.02 Marcos y tapas para arquetas en canalizaciones subterráneas.
- NI 50.20.03 Herrajes, puertas, tapas, rejillas y escaleras para CT.
- NI 50.20.41 Arquetas prefabricadas de hormigón para canalizaciones subterráneas.
- NI 50.26.01 Picas cilíndricas de acero-cobre
- NI 50.48.21 Bases tripolares verticales cerradas para fusibles de BT, del tipo de cuchillas, con dispositivo extintor de arco, para cortocircuitos fusibles de 500V (BTVC).
- NI 50.80.03 Capuchón de protección de cables aislados subterráneos de baja tensión en salida de tubos.
- NI 52.04.02 Postes tubulares de hormigón armado vibrado.
- NI 52.30.22 Crucetas bóveda de alineación para apoyos de líneas eléctricas aéreas de tensión nominal hasta 20 kV.
- NI 52.30.24 Piezas para armados de derivación y seccionamiento en líneas de media tensión.
- NI 52.31.02 Crucetas rectas y semicrucetas para líneas aéreas de tensión nominal hasta 20 kV.
- NI 52.31.03 Crucetas bóveda de ángulo y anclaje para apoyos de perfiles metálicos de líneas eléctricas aéreas de tensión nominal hasta 20 kV.
- NI 52.35.01 Tornillos pasantes para postes.
- NI 52.35.02 Herrajes y accesorios para conjuntos de suspensión de cables aislados tipo RZ en apoyos de líneas aéreas de baja tensión.
- NI 52.36.02 Antiescalo para apoyos destinados a líneas eléctricas aéreas de AT.
- NI 52.40.01 Posteleles metálicos para fachadas para líneas aéreas de baja tensión con conductores aislados.
- NI 52.40.02 Canaletas de protección en fachadas para líneas aéreas de baja tensión con conductores aislados.
- NI 52.40.11 Soportes y abrazaderas para líneas aéreas de baja tensión con conductores aislados cableados en haz .
- NI 52.51.00 Herrajes y accesorios para líneas aéreas de alta tensión. Eslabones.
- NI 52.51.40 Herrajes y accesorios para líneas aéreas de alta tensión. Horquilla de enlace
- NI 52.51.42 Herrajes y accesorios para líneas aéreas de AT. Horquillas de bola.

Documento visado con número: CC00642/22 y CSV nº V-VQ295RXOOX33LL24 verificable en <http://evizado.cogitcaceres.org/validar/ValidacionCSV.aspx>





- NI 52.51.52 Herrajes y accesorios para líneas aéreas de alta tensión. Guardacabos con horquilla.
- NI 52.51.54 Herrajes y accesorios para líneas aéreas de AT-BT. Guardacabos con alojamiento de rótula.
- NI 52.51.60 Herrajes y accesorios para líneas aéreas de AT Alargadera.
- NI 52.51.61 Herrajes y accesorios para líneas aéreas de AT. Alargadora para cadenas de suspensión.
- NI 52.53.20 Herrajes y accesorios para líneas aéreas de alta tensión. Contrapeso de disco para suspensión.
- NI 52.54.00 Herrajes y accesorios para líneas aéreas de alta tensión. Anillas de bola y de bola y protección.
- NI 52.54.60 Herrajes y accesorios para líneas aéreas de alta tensión. Alojamiento de rótula, de horquilla antiefluvios y de horquilla de protección antiefluvios.
- NI 52.54.62 Herrajes y accesorios para líneas aéreas de alta tensión – Alojamientos de rótula y de rótula de protección.
- NI 52.95.01 Placas de plástico para protección de cables en zanjas para redes subterráneas (exentas de halógenos).
- NI 52.95.03 Tubos de plástico corrugados para canalizaciones de redes subterráneas (exentos de halógenos).
- NI 52.95.41 Protector de fundición para tubo de plástico de 90.
- NI 52.95.51 Tubo de acero para protección de cables subterráneos de alta tensión
- NI 52.95.71 Herrajes soportes para sujeción de cables subterráneos en galerías.
- NI 52.95.80 Herrajes para sujeción de cables subterráneos o tubos de acero en estructuras metálicas.
- NI 54.63.02 Conductores desnudos de aluminio y acero recubierto de aluminio para líneas eléctricas aéreas de alta tensión.
- NI 56.80.20 Capuchones termorretráctiles para cables subterráneos AT hasta 36/66 kV.
- NI 56.86.01 Conectores terminales bimetálicos para cables aislados de alta tensión aluminio por punzonado profundo (hasta 66 kV).
- NI 56.88.01 Accesorios para cables aislados con conductores de aluminio para redes subterráneas de 0,6/1 kV.
- NI 58.00.01 Manguitos de empalme a compresión para conductores de cobre en líneas aéreas.

Documento visado con número: CC00642/22 y CSV nº V-VQ295RXOOX33LL24 verificable en <http://evizado.cogitcaceres.org/validar/ValidacionCSV.aspx>





- NI 58.04.00 Herrajes y accesorios para LAAT. Manguito de empalme a compresión para conductores de Al-Ac.
- NI 58.06.01 Herrajes y accesorios para LAAT. Manguito de empalme a compresión para cables de tierra de acero galvanizado y de acero recubierto de Al.
- NI 58.14.01 Mangos preaislados a compresión para líneas aéreas de baja tensión con conductores aislados.
- NI 58.20.71 Piezas de conexión para cables subterráneos de baja tensión. Características generales
- NI 58.21.01 Conectores de derivación por cuña a presión para conductores de aluminio y cobre en líneas aéreas.
- NI 58.24.01 Conectores por apriete de tornillo para derivaciones en líneas aéreas de baja tensión con conductores aislados.
- NI 58.26.03 Grapa de conexión para pica cilíndrica de acero-cobre.
- NI 58.26.04 Herrajes y accesorios para líneas aéreas de alta tensión, grapa de conexión paralela y sencilla.
- NI 58.49.02 Terminales de cobre a compresión para conductores de cobre en líneas aéreas de alta tensión.
- NI 58.50.01 Terminales-puente a compresión para conductores de aluminio-acero.
- NI 58.51.11 Terminales a compresión, de aluminio estañado, para conductores de aluminio-acero.
- NI 58.54.01 Terminales preaislados a compresión para líneas aéreas de baja tensión con conductores aislados.
- NI 58.56.01 Conectores terminales desnudos para conductores de cobre en BT.
- NI 58.57.01 Conectores terminales preaislados para conductores de cobre en Baja Tensión.
- NI 58.77.02 Retenciones preformadas para amarre de conductores en líneas aéreas.
- NI 58.82.00 Herrajes y accesorios para líneas aéreas de alta tensión. Grapa de amarre a tornillos para conductores de Al-Ac.
- NI 58.82.50 Herrajes y accesorios para líneas aéreas de AT. Grapa de amarre a tornillos para cables de cobre.
- NI 58.85.01 Grapas de suspensión a tornillo para conductores de aluminio-acero.
- NI 58.85.02 Grapas de suspensión armadas para conductores de aluminio-acero, en líneas aéreas de alta tensión.

Documento visado con número: CC00642/22 y CSV nº V-VQ295RXOOX33LL24 verificable en <http://evizado.cogitcaceres.org/validar/ValidacionCSV.aspx>

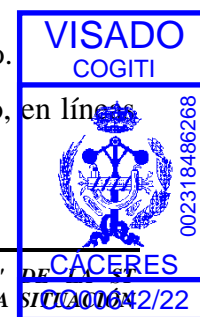

- NI 58.85.50 Herrajes y accesorios para líneas aéreas de AT. Grapa de suspensión para cables de cobre.
- NI 58.85.51 Grapas suspensión armadas para conductores de cobre, en líneas aéreas AT
- NI 58.85.60 Herrajes y accesorios para líneas aéreas de AT. Grapa de suspensión para cables de tierra.
- NI 58.85.70 Herrajes y accesorios para líneas aéreas de AT. Grapa de balancín para cables de tierra.
- NI 58.87.01 Pinzas de amarre para cables trenzados en redes y acometidas aéreas de BT
- NI 72.30.06 Transformadores trifásicos sumergidos en aceite de silicona para distribución en baja tensión.
- NI 72.30.08 Transformadores trifásicos secos tipo encapsulado, para distribución en BT
- NI 72.83.00 Pasatapas enchufables aislados para AT hasta 36 kV y de 250A hasta 1250 A
- NI 76.50.01 Cajas generales de protección (CGP).
- NI 74.51.01 Seccionadores unipolares para líneas aéreas alta tensión hasta 36 kV.
- NI 76.01.01 Fusibles de cuchilla
- NI 76.50.04 Cajas de seccionamiento con bases fusibles seccionables, tipo cuchillas, con dispositivo extintor de arco, para redes subterráneas de baja tensión.
- NI 76.87.01 Cintas de PVC plastificado con adhesivo para identificación de cables aislados de baja tensión.



Documento visado con número: CC00642/22 y CSV nº V-VQ295RXOOX33LL24 verificable en <http://evisado.cogitcaceres.org/validar/ValidacionCSV.aspx>

B2.-MANUAL TÉCNICO DE DISTRIBUCIÓN

<u>Número</u>	<u>Título del Manual Técnico</u>
MT 2.03.21	Conjuntos Constructivos (Montaje). Líneas subterráneas de tensión nominal hasta 66 kV. Canalizaciones, Arquetas y Obras Auxiliares. Construcción
MT 2.11.30	Criterios de diseño de puestas a tierra de los centros de transformación.
MT 2.11.31	Criterios de ejecución de puestas a tierra de los centros de transformación.
MT 2.13.20	Ejecución de instalaciones. Obras civiles de centros de transformación.
MT 2.13.21	Ejecución de instalaciones. Montaje de CT de tipo interior.
MT 2.13.22	Ejecución de instalaciones. Montaje de CT de tipo intemperie.
MT 2.13.30	Recepción de instalaciones. Obras civiles de centros de transformación.
MT 2.13.31	Recepción de instalaciones. Montaje de CT de tipo interior.





- MT 2.13.32 Recepción de instalaciones. Montaje de CT de tipo intemperie.
- MT 2.13.40 Procedimiento de selección y adaptación del calibre de los fusibles de M para centros de transformación.
- MT 2.21.54 Proyecto tipo. Línea aérea de 30 kV - doble circuito con conductor de LA/LARL 175.
- MT 2.21.57 Proyecto tipo. Línea aérea de alta tensión a 30 kV. Simple circuito con conductor LA/LARL 175.
- MT 2.21.78 Guía de utilización de elementos de maniobra y protección en líneas aéreas hasta 36 kV.
- MT 2.23.15 Conjuntos constructivos. Líneas aéreas de tensión nominal inferior a 30 kV con conductores desnudos. Formación de cadenas de aisladores.
- MT 2.23.16 Conjuntos constructivos. Líneas aéreas de tensión nominal inferior a 30 kV con conductores desnudos. Armados para línea general.
- MT 2.23.17 Conjuntos constructivos. Líneas aéreas de tensión nominal inferior a 30 kV con conductores desnudos. Armados para derivaciones en líneas de simple circuito.
- MT 2.23.30 Cimentaciones para apoyos de líneas aéreas hasta 66 kV.
- MT 2.23.37 Ejecución de instalaciones. Líneas aéreas de alta tensión de tensión nominal inferior a 30 kV con conductores desnudos.
- MT 2.23.49 Cadenas de aisladores para líneas de AT y MAT. (Tensión \geq 30 kV).
- MT 2.23.38 Recepción de instalaciones. Líneas aéreas de alta tensión de tensión nominal inferior a 30 kV con conductores desnudos.
- MT 2.23.43 Tablas de tendido de conductores desnudos de aluminio-acero galvanizado y cobre, para líneas aéreas de hasta 30 kV.
- MT 2.23.44 Tablas de tendido de conductores aislados cableados en haz, para líneas aéreas de AT hasta 30 kV.
- MT 2.23.45 Ecuación resistente de perfiles metálicos para líneas aéreas de media tensión.
- MT 2.23.49 Cadenas de aisladores para líneas de AT y MAT. (Tensión \geq 30 kV).
- MT 2.33.11 Red subterránea. Manipulación de bobinas, tendido y disposición de cables subterráneos hasta 66 kV.
- MT 2.33.15 Red subterránea de alta tensión y baja tensión. Comprobación de cables subterráneos aislados.
- MT 2.33.18 Red subterránea de AT y BT. Identificación de líneas.

Documento visado con número: CC00642/22 y CSV nº V-VQ295RXOOX33LL24 verificable en <http://evizado.cogitacaceres.org/validar/ValidacionCSV.aspx>

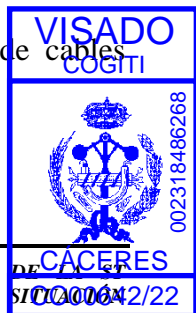

- MT 2.33.20 Conjuntos Constructivos (Montaje). Líneas subterráneas de AT de tensión nominal inferior a 30 kV. Construcción.
- MT 2.33.25 Ejecución de instalaciones. Líneas subterráneas de alta tensión hasta 30 kV.
- MT 2.33.26 Recepción de instalaciones. Líneas subterráneas de alta tensión hasta 30 kV.
- MT 2.43.20 Ejecución de instalaciones. Líneas aéreas de baja tensión con cables aislados.
- MT 2.43.21 Recepción de instalaciones. Líneas aéreas de baja tensión con cables aislados.
- MT 2.53.20 Conjuntos Constructivos (Montaje). Líneas subterráneas de BT. Construcción.
- MT 2.53.25 Ejecución de instalaciones. Líneas subterráneas de baja tensión.
- MT 2.53.26 Recepción de instalaciones. Líneas subterráneas de baja tensión.



Documento visado con número: CC00642/22 y CSV nº V-VQ295RXOOX33LL24 verificable en <http://revisado.cogitcaceres.org/validar/ValidacionCSV.aspx>

9. CONCLUSIÓN

Todo Proyecto que incluya el presente Pliego de Condiciones, presupone la plena aceptación de todas y cada una de sus cláusulas.

En Mérida, a 14 de JUNIO de 2022
El Ingeniero Técnico Industrial

Fdo.: Alonso Barroso Barrena.

COLEGIO OFICIAL DE PERITOS E INGENIEROS TÉCNICOS INDUSTRIALES DE CÁCERES

AENOR
ER
Empresa Registrada
UNE-EN ISO 9001
ER-12777/2005

Nº.Colegiado.: 890
BARROSO BARRENA, ALONSO
VISADO Nº.: CC00642/22
DE FECHA: 16/06/2022
Autenticación: 002318486268

VISADO

PROYECTO PARA DESARROLLO DEL TRAMO DE LA LAMT 3063-04-"ZORITA" DE LA LÍNEA DE TRANSMISIÓN DE 20 KV, ENTRE LOS APOYOS 2026 Y 2030 PARA CORREGIR UNA SITUACIÓN ANTI-REGULATORIA, EN EL T.M. DE CONQUISTA DE LA SIERRA (CÁCERES)

VISADO
COGITI

002318486268

CÁCERES
CC00642/22



MEDICIONES

Y

PRESUPUESTO



CÓDIGO DESCRIPCIÓN UDS PARCIALES TOTAL CANTIDAD PRECIO IMPORTE

CAPÍTULO 1 DESVÍO LAMT PROYECTADA

SUBCAPÍTULO 1.1. APOYOS, CRUCETAS Y AISLADORES A INSTALAR

APOZ0CELC0200 ud APOYO CELOSIA C 4500-14 EMPOTRAR
 INSTALACION DE APOYO DE CELOSIA C-4500-14 EMPOTRAR. QUEDAN INCLUIDAS LAS ACTIVIDADES DE TRANSPORTE, ACOPIO, ARMADO E IZADO (TONELADA ACERO). EXCAVACIÓN (M³). HORMIGONADO (M³). EXPLANACION (M³) Y RETIRADA DE TIERRAS (M³), SEGÚN LOS MT CORRESPONDIENTES. COLOCACION DE LAS PLACAS DE IDENTIFICACIÓN Y PELIGRO E IDENTIFICACIÓN "QR" Y "NFC", SEGUN LAS NI CORRESPONDIENTES.

Apoyo A4	1	1,00			
Apoyo A5	1	1,00			
			2,00	2.462,67	4.925,34

APOZ0CELC0210 ud APOYO CELOSIA C 4500-16 EMPOTRAR
 INSTALACION DE APOYO DE CELOSIA C-4500-16 EMPOTRAR. QUEDAN INCLUIDAS LAS ACTIVIDADES DE TRANSPORTE, ACOPIO, ARMADO E IZADO (TONELADA ACERO). EXCAVACIÓN (M³). HORMIGONADO (M³). EXPLANACION (M³) Y RETIRADA DE TIERRAS (M³), SEGÚN LOS MT CORRESPONDIENTES. COLOCACION DE LAS PLACAS DE IDENTIFICACIÓN Y PELIGRO E IDENTIFICACIÓN "QR" Y "NFC", SEGUN LAS NI CORRESPONDIENTES.

Apoyo A3	1	1,00			
			1,00	2.855,03	2.855,03

APOZ0CELC0220 ud APOYO CELOSIA C 4500-18 EMPOTRAR
 INSTALACION DE APOYO DE CELOSIA C-4500-18 EMPOTRAR. QUEDAN INCLUIDAS LAS ACTIVIDADES DE TRANSPORTE, ACOPIO, ARMADO E IZADO (TONELADA ACERO). EXCAVACIÓN (M³). HORMIGONADO (M³). EXPLANACION (M³) Y RETIRADA DE TIERRAS (M³), SEGÚN LOS MT CORRESPONDIENTES. COLOCACION DE LAS PLACAS DE IDENTIFICACIÓN Y PELIGRO E IDENTIFICACIÓN "QR" Y "NFC", SEGUN LAS NI CORRESPONDIENTES.

Apoyo A1	1	1,00			
			1,00	3.436,63	3.436,63

APOZ0HORC1140 ud INSTALACION DE POSTE DE HORMIGON "HV 630 R /15"
 INSTALACIÓN DE POSTE DE HORMIGON "HV 630 R/15" EN TIERRA O TRANSITO. QUEDAN INCLUIDAS LAS ACTIVIDADES DE TRANSPORTE, ACOPIO E IZADO (UNIDAD DE APOYO). EXCAVACIÓN (M³). HORMIGONADO (M³). EXPLANACION (M³) Y RETIRADA DE TIERRAS (M³), SEGÚN LOS MT CORRESPONDIENTES. COLOCACION DE LOS PELDAÑOS DE ESCALAMIENTO. COLOCACION DE LOS TORNILLOS TALS. COLOCACION DE LAS PLACAS DE IDENTIFICACIÓN Y PELIGRO, SEGUN LAS NI CORRESPONDIENTES.

Apoyo A2	1	1,00			
			1,00	964,15	964,15

CRUB0CHAC0450 ud INST/SUST CRUCETA AVIFAUNA CBTA -HV2-2000
 Unidad de contratación que comprende la ejecución completa de las tareas de transporte, acopio y montaje instalación de cruceta recta CBTA -HV2-2000. Quedan incluidas las actividades de transporte, acopio a pie de obra, montaje e izado (unidad de cruceta), según los MT y NI correspondientes. Queda incluida por parte del contratista, la conexión al tornillo de tierra de los apoyos de hormigón HV, con la cruceta y sus materiales. Norma de consulta: NI 52.59.04

Apoyo A2	1	1,00			
			1,00	588,96	

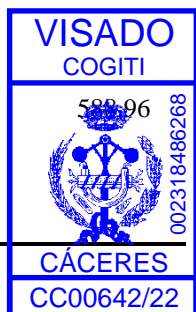



CÓDIGO	DESCRIPCIÓN	UDS PARCIALES	TOTAL	CANTIDAD	PRECIO	IMPORTE
CRUB0CHAC0460	ud INST/SUST CRUCETA AVIFAUNA CBCA -2270 Unidad de contratación que comprende la ejecución completa de las tareas de transporte, acopio y montaje e instalación de cruceta recta CBCA-2270. Quedan incluidas las actividades de transporte, acopio a pie de obra, montaje e izado (unidad de cruceta), según los MT y NI correspondientes. Norma de consulta: NI 52.59.04.					
	Apoyo A1	1		1,00		
	Apoyo A3	1		1,00		
	Apoyo A4	1		1,00		
	Apoyo A5	1		1,00		
			4,00		944,16	3.776,64
CRUZ0AISC0670	ud INST/SUST CADENA SUSP. REFORZ. COMPOSITE IV (FASE) Comprende todos los materiales y actividades para instalar/sustituir una cadena de suspensión con aislador de composite de nivel de polución fuerte (U70YB20P), con grapa de suspensión reforzada según conductor: • Transporte y acopio de los materiales. • Montaje de aislador. • Instalar varillas protección LA56 o LA110 • Montaje rótula corta • Montaje de grapa suspensión GS-2-I o GS-3-I o GS-4-I En caso de sustitución el achatarramiento/desmontaje se facturará con el recurso correspondiente					
	Apoyo A2	3		3,00		
			3,00		63,06	189,18
CRUZ0AISC1251	ud INST/SUST CADENA BASTON LARGO AVIF. SIN ESPIRAL 20 KV Comprende todos los materiales y actividades para instalar/sustituir una cadena de amarre con aislador de composite bastón largo (U70YB30P AL) de nivel de polución Muy alto, con grapa de amarre según conductor: • Transporte y acopio de los materiales. • Montaje de aislador • Montaje alojamiento rótula prot. R16/17P • Montaje alojamiento rótula R16/17P • Montaje de grapa amarre tornillo GA-1 o GA-2 • Regulado de conductor si fuera necesario En caso de sustitución el achatarramiento/desmontaje se facturará con el recurso correspondiente.					
	Apoyo A1	6		6,00		
	Apoyo A3	6		6,00		
	Apoyo A4	6		6,00		
	Apoyo A5	6		6,00		
			24,00		61,39	1.473,36
PATZ0TLAC0190	ud PAT ELECTRODO BASICO PICA 14/2000 UNIDAD DE EJECUCIÓN DE PICA A PIE DE APOYO. QUEDA INCLUIDO EL TRANSPORTE, ACOPIO, ASÍ COMO EL MATERIAL PARA LA EJECUCIÓN DEL SIGUIENTE TRABAJO: • CONEXIÓN DEL CONDUCTOR AL APOYO MEDIANTE UN TUBO CORRUGADO DE PVC DE 30 Ø EMBEBIDO EN EL HORMIGÓN (MAZACOTE) • TENDIDO DEL CONDUCTOR DE COBRE (CU DE 50 Ø). • COLOCACIÓN PICA BÁSICA EN APOYO Y CONEXIONADO LA PICA (14/2000) AL CONDUCTOR. • EN CASO NECESARIO, ROTURA Y REPOSICIÓN DEL HORMIGÓN PARA LA COLOCACIÓN DEL TUBO DE PAT					
	Apoyo A1	1		1,00		
	Apoyo A2	1		1,00		
	Apoyo A3	1		1,00		
	Apoyo A4	1		1,00		
	Apoyo A5	1		1,00		
			5,00		48,98	

Documento visado con número: CC00642/22 y CSV nº V-VQ295RXOOX33LL24 verificable en <http://evizado.cogitcaceres.org/validar/ValidacionCSV.aspx>





CÓDIGO	DESCRIPCIÓN	UDS	PARCIALES	TOTAL	CANTIDAD	PRECIO	IMPORTE
CRUZ0AISC0870	ud INST/SUST AISLADOR PUENTE APOYO IV 20 KV Comprende todos los materiales y actividades para instalar/sustituir un aislador soportapunte de composi nivel de polución fuerte (U70PP20P) y con grapa de conexión sencilla: • Transporte y acopio de los materiales. • Montaje pieza para armado (L 70.6-70) con sus tornillos correspondientes • Montaje aislador • Montaje de grapa conexión sencilla GCS/C16 En caso de sustitución el achatarramiento/desmontaje se facturará con el recurso correspondiente						
	Soportapuentes	4	3,00	12,00	12,00	33,48	401,76
TOTAL SUBCAPÍTULO 1.1. APOYOS, CRUCETAS Y AISLADORES A INSTALAR.....							18.855,95

SUBCAPÍTULO 1.2. CONDUCTOR AÉREO

TRAB0TLCC0400	ml TENDIDO SC / LA-56 UNIDAD DE CONTRATACIÓN QUE COMPRENDE LA EJECUCIÓN COMPLETA DE LAS TAREAS DE TENDIDO, REGULADO Y ENGRAPADO DEL CABLE, Y MATERIALES NECESARIOS. • TENDIDO DE LÍNEA SIMPLE Y DOBLE CIRCUITO COMPRENDE LAS SIGUIENTES OPERACIONES: • TRANSPORTE Y ACOPIO DE BOBINA, DESDE EL LUGAR DE DEPÓSITO A OBRA. • MONTAJE DE POLEAS, TENSADO, REGULADO A LA FLECHA PROYECTADA Y CORRECCIÓN DE CADENAS VERTICALES. • ENGRAPADO O RETENCIONADO DEL CONDUCTOR CON LOS ACCESORIOS COMPLEMENTADOS EN LOS CONJUNTOS CONSTRUCTIVOS. • DEVOLUCIÓN DE BOBINA CON EL CONDUCTOR SOBRANTE AL LUGAR DE DEPÓSITO. • MEDIOS: • LAS HERRAMIENTAS O ÚTILES QUE SE EMPLEEN PARA EL CONDUCTOR DE COBRE SERÁN DIFERENTES DE LOS UTILIZADOS PARA EL CONDUCTOR DE ALUMINIO O ALUMINIO-ACERO. ASIMISMO, LAS RANAS O MORDAZAS DE LOS MECANISMOS PARA TENSADO DE LOS CONDUCTORES SERÁN DEL MATERIAL, DIÁMETRO Y FORMAS ADECUADAS A LOS CONDUCTORES. • LAS POLEAS DE TENDIDO ESTARÁN CONSTRUIDAS CON EL MATERIAL APROPIADO AL CONDUCTOR, SEGÚN SEA COBRE O ALUMINIO, Y QUE TIENEN COMO FIN EVITAR EROSIONES AL PROPIO CONDUCTOR. ASIMISMO, LAS POLEAS TENDRÁN UN DIÁMETRO, COMO MÍNIMO, IGUAL A 20 VECES EL DIÁMETRO DEL CONDUCTOR; LA PROFUNDIDAD, PENDIENTE Y RADIOS DE LA GARGANTA CUMPLIRÁN LA NORMA UNE 21100. • EL DIRECTOR DE OBRA ESPECIFICARÁ SI EL TENDIDO REQUIERE DE UN EQUIPO COMPLETO (CABRESTANTE, FRENO, CABLE PILOTO, ETC.) PARA CONTROLAR, EN TODO MOMENTO, LA TENSIÓN MECÁNICA DEL CONDUCTOR.						
	Desvío LAMT proyectado	1	586,00	586,00	586,00	2,79	1.634,94
TOTAL SUBCAPÍTULO 1.2. CONDUCTOR AÉREO							1.634,94

SUBCAPÍTULO 1.3. MEDIDAS MEDIO AMBIENTE

APOZ0AVIC3290	ud DISPOSITIVO ANTICOLISION "DAD" CUALQUIER DIÁMETRO COMPRENDE TODAS LAS ACTIVIDADES Y MATERIALES PARA LA COLOCACIÓN DE DISPOSITIVO DE BALIZAMIENTO ANTICOLISIÓN EN FRIO: EL SISTEMA DE AGARRE SOBRE EL CONDUCTOR SERÁ FIRME Y SIN DAÑARLO DE TAL FORMA QUE NO SE PRODUZCA DESLIZAMIENTO POR VIBRACIONES O VIENTO. • TRANSPORTE Y ACOPIO DE LOS MATERIALES A PIE DE OBRA. • COLOCACIÓN 1 DISPOSITIVO ANTICOLISIÓN DOBLE DAD						
		1	58,00	58,00	58,00	9,81	

Documento visado con número: CC00642/22 y CSV nº V-VQ299RXXOOX33LL24 verificable en <http://evizado.cogitcaceres.org/validar/ValidacionCSV.aspx>





CÓDIGO	DESCRIPCIÓN	UDS	PARCIALES	TOTAL	CANTIDAD	PRECIO	IMPORTE
APOZ0AVIC3250	ud COLOCACION FORRO DE GRAPA GS-1/GS-2 Comprende todas las actividades y materiales para la colocación de elementos de protección de la avifauna: • Transporte y acopio de los materiales a pie de obra. • Colocación 1 forro para grapa suspensión FOGS-1 o FOGS-2 Norma de consulta 52.59.03						
	Soportapuentes	4	3,00	12,00	12,00	43,45	521,40
APOZ0AVIC3320	ud FORRADO SUSPENSI. LA > 110 / REFORZ. LA = 110 (1 FASE) Comprende todas las actividades y materiales para la colocación de elementos de avifauna y cubiertas de conductor: • Transporte y acopio de los materiales a pie de obra. • Colocación 3 m de cubierta para forrado según diámetro del cable CUP • Colocación 1 forro para grapa FOGS-3 Norma de consulta NI 52.59.03						
	Apoyo A2	3		3,00	3,00	78,32	234,96
APOZ0AVIC3340	ud FORRADO AP. AMARRE PUENTE CORRIDO LA > 110 POR FASE Comprende todas las actividades y materiales para la colocación de elementos de avifauna y cubiertas de conductor: • Transporte y acopio de los materiales a pie de obra. • Colocación 6 m de cubierta para forrado de puentes CUP-18 o CUP-26 o CUP-18F o CUP-26F • Colocación 1 forro para grapa FOGS-3 o FOGS-4 Excepcionalmente el contratista aportará algún material o metro adicional para configuraciones en apoyos que no coincidan con las unidades por defecto definidas en el recurso, que cumplen con la mayoría de los apoyos de distribución. Norma de consulta NI 52.59.03.						
	Apoyo A1	3		3,00	3,00	153,31	459,93
APOZ0AVIC3360	ud FORRADO AMARRE PUENTE CON DCP LA > 110 POR FASE Comprende todas las actividades y materiales para la colocación de elementos de avifauna y cubiertas de conductor: • Transporte y acopio de los materiales a pie de obra. • Colocación 6 m de cubierta para forrado de puentes CUP-18-S o CUP-26-S o CUP-18-F o CUP-26-F • Colocación 2 forros para grapa FOGS-3 o • Colocación 2 forros para conectores por cuña a compresión FOGC-4 • Colocación 1 forro para conectores por cuña a presión FOCP-2 Excepcionalmente el contratista aportará algún material o metro adicional para configuraciones en apoyos que no coincidan con las unidades por defecto definidas en el recurso, que cumplen con la mayoría de los apoyos de distribución. Norma de consulta NI 52.59.03						
	Apoyo A3	3		3,00			
	Apoyo A4	3		3,00			
	Apoyo A5	3		3,00			
					9,00	197,24	1.775,16
TOTAL SUBCAPÍTULO 1.3. MEDIDAS MEDIO AMBIENTE							3.560,43

Documento visado con número: CC00642/22 y CSV nº V-VQ295RXXOOX33LL24 verificable en <http://evizado.cogitcaceres.org/validar/ValidacionCSV.aspx>

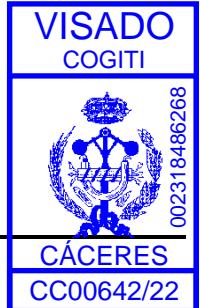



CÓDIGO	DESCRIPCIÓN	UDS PARCIALES	TOTAL	CANTIDAD	PRECIO	IMPO
SUBCAPÍTULO 1.4. ACCESOS Y VARIOS						
TRAZ0TLAU0810	ml APERT. PISTA RODADA PARA VEHICULO ACCESO APO. 2,5M ANCHO UNIDAD DE CONTRATACIÓN QUE COMPRENDE TODAS LAS TAREAS NECESARIAS PARA LA REALIZACIÓN DE LOS TRABAJOS DE CONSTRUCCIÓN DE PISTA DE ACCESO, DESDE EL APOYO HASTA EL CAMINO MÁS PRÓXIMO, O BIEN ACONDICIONAR LAS PISTAS EXISTENTES, PARA PERMITIR EL PASO DE VEHÍCULOS (CAMIONES) Y MEDIOS AUXILIARES NECESARIOS PARA LA EJECUCIÓN DEL TRABAJO, CONSIDERANDO UN ANCHO DE 2.5 METROS, QUEDANDO INCLUIDA LA MANO DE OBRA CON LOS MEDIOS AUXILIARES Y MECÁNICOS, ASÍ COMO EL MATERIAL DE RELLENO, ZAHORRA, ETC., NECESARIO PARA LA COMPACTACIÓN DEL TERRENO. LA UNIDAD SE MEDIRÁ EN METROS LINEALES DE PISTA.					
	Apoyo A1	1	293,00			
	Apoyo A2	1	26,00			
	Apoyo A3	1	50,00			
	Apoyo A4	1	88,00			
	Apoyo A5	1	143,00			
				600,00	4,78	2.868,00
COMZ0ARBU0070	ud TALA DE ARBOL JUNTO A LIMPIEZA DE MALEZA Ud. TALA DE ARBOL JUNTO A LIMPIEZA DE MALEZA. SEGÚN MT 2.04.40					
		2		2,00		
				2,00	5,00	10,00
COMZ0ARBU0080	ud PODA DE ARBOL JUNTO A LIMPIEZA DE MALEZA Ud. PODA DE ARBOL JUNTO A LIMPIEZA DE MALEZA. SEGÚN MT 2.04.40					
		4		4,00		
				4,00	8,25	33,00
COMZ0ARBU0100	ud PODA DE ARBOL SIN LIMPIEZA DE MALEZA Ud. PODA DE ARBOL SIN LIMPIEZA DE MALEZA. SEGÚN MT 2.04.40					
		2		2,00		
				2,00	20,00	40,00
TOTAL SUBCAPÍTULO 1.4. ACCESOS Y VARIOS						2.951,00
TOTAL CAPÍTULO 1 DESVÍO LAMT PROYECTADA						27.002,32

Documento visado con número: CC00642/22 y CSV nº V-VQ299RXXOOX33LL24 verificable en <http://evizado.cogitcaceres.org/validar/ValidacionCSV.aspx>





CÓDIGO	DESCRIPCIÓN	UDS PARCIALES	TOTAL	CANTIDAD	PRECIO	IMPO
--------	-------------	---------------	-------	----------	--------	------

CAPÍTULO 2 DESMONTAJE LAMT

DLAZ0HURU0020 ud ACHAT/DESMONT POSTE HORMIGON (UNIDAD)

El Achat/Desmont Poste Hormigón (unidad), comprende las siguientes operaciones:
 Chatarra - Demolición del apoyo o corte por la base de la peana de hormigón y levantamiento de la cimentación a 50 cm de su profundidad. El material de demolición procedente del desmontaje de postes de hormigón tiene que entregarse en una Planta de Tratamiento de Residuos de Construcción y Demolición (RCDs) o a Gestor autorizado de RCDs indicado por IBERDROLA. Esta entrega debe ser justificada documentalmente a IBERDROLA”, queda incluido el transporte hasta el lugar dispuesto por Iberdrola.

Apoyo 2027 a desmontar	1			1,00		
Apoyo 2028 a desmontar	1			1,00		
Apoyo 2029 a desmontar	1			1,00		
Apoyo 2030 a desmontar	1			1,00		
					4,00	221,05
						884,20

DLAZ0CELU0010 kg ACHAT/DESMONT AC. LAMIN(CELOSIA-PRESILLA-CRUCETA) KG

El Achat/Desmont Ac. Laminado (Celosía-Presilla-Cruceta-posteletes) kg, comprende las siguientes operaciones:
 • Chatarra - Cantidad en Kg de apoyos metálicos de celosía, presillas, crucetas metálicas y posteletes, este material que no precisa de ningún cuidado especial durante su desmontaje (sustitución de apoyo o baja definitiva del apoyo), queda incluido el transporte hasta el lugar dispuesto por Iberdrola y siempre teniendo en cuenta que los bultos generados tendrán el peso y tamaño adecuados que posibiliten su transporte en camión. Se incluye en el recurso la demolición y levantamiento de la cimentación hasta los 50 cm de su profundidad, así como la correcta gestión de los residuos generados.

Ap. 2026 (pórtico) a desmontar	1	900,00		900,00		
Apoyo CTIA	1	600,00		600,00		
					1.500,00	0,15
						225,00

DLAZ0AISU0100 ud ACHAT/DESMONT CADENA/AISLADOR COMPOSITE POR SUSTITUCION

El Achat/Desmont Cadena/Aislador Composite – sustitución, comprende las siguientes operaciones:
 • Esta unidad solo se utilizará en el desmontaje de un aislador o cadena completa (vidrio o composite), cuando dichos elementos se van a sustituir sobre el mismo punto (cruceta existente) y se considerarán los elementos retirados como chatarra.
 • Chatarra - Enviar a chatarra todo el material que compone una cadena de aislamiento, aislador y herrajes, este material no precisa de ningún cuidado especial durante su desmontaje. Queda incluido el transporte hasta el lugar dispuesto por Iberdrola y siempre teniendo en cuenta que los bultos generados tendrán el peso y tamaño adecuados que posibiliten su transporte en camión.

	3			3,00		
					3,00	25,48
						76,44

DLAZ0TLCU0130 ml ACHAT/DESMONT CONDUCTOR DESNUDO DE LA < 70

DESMONTAR CONDUCTOR DESNUDO POR METRO DE LA < 70 Y REBOBINADO EN BOBINAS DESUSADAS O EN ROLLOS PARA SU ACHATARRAMIENTO, QUEDANDO INCLUIDO EL TRANSPORTE HASTA EL LUGAR DISPUESTO POR IBERDROLA.

Desmontaje LAMT (LA-56)	1	477,00		477,00		
Derivación a CTIA particular	1	14,00		14,00		
					491,00	0,27
						132,57





CÓDIGO	DESCRIPCIÓN	UDS PARCIALES	TOTAL	CANTIDAD	PRECIO	IMPO
LAZ0ELMU02400	ud ACHAT/DESMONT EMP SELA-XS-SXS (BAJA ACTIVO DE 3 FASE) Desmontar conjunto (juego de 3 elementos) seccionador unipolar, cortacircuitos fusible de expulsión o sus líneas aéreas para su achatarramiento, quedando incluido el transporte hasta el lugar dispuesto por IBD. Recurso de uso para baja definitiva del EMP no instalándose ningún otro, ni sustituyéndose.					
	XS apoyo particular	1		1,00	45,50	45,50
CTRZ0CTDU0020	ud ACHATARRAMIENTO/DESMONTAJE CT TOTAL Unidad de contratación que recoge la actividad de achatarramiento o desmontaje total de un CT (transformador-CTIN, celdas, CBT, cables,...), ya sea de intemperie o interior (de uno o dos transformadores), así como la gestión de residuos. No estaría incluido el achatarramiento del apoyo para CTs de intemperie o envolvente de hormigón para CTs de interior. Se identifican los trabajos directos asociados a la contratación como pueden ser el desmontaje de la defensa en caso necesario, desconexión de los cables, desmontaje y retirada de equipos, y transporte a almacén de contratista, almacén logístico o centro logístico de residuos peligrosos (Incluido transporte ADR de transformador contaminado con PCB), así como alta del material desmontado en almacén. En el caso de que haya que desmontar elementos relacionados con el STAR (transformadores de intensidad, transformadores de tensión, acopladores de PLC, armario de protección de BT, armarios del STAR, desconexiones, retirada de tendidos de tubos, etc), estará incluido su desmontaje, así como la gestión y/o transporte de material en caso de no reutilizarse. Así mismo, también se incluyen en la contratación de la unidad la relación de trabajos indirectos, como son la preparación de la zona de trabajo, tareas previas preparativas a la propia del trabajo (aligerar-abrir puertas-tapas-techos), reserva de espacios de aparcamiento camiones, balizamiento-señalización de la zona. Cuando se requieran trabajos de apertura, cierre y sellado de tapas/techo, estarán incluidos en la unidad.					
	CTIA particular fuera de servicio	1		1,00	705,08	705,08
TOTAL CAPÍTULO 2 DESMONTAJE LAMT.....						2.068,79

Documento visado con número: CC00642/22 y CSV nº V-VQ299RXXOOX33LL24 verificable en <http://evizado.cogitacaceres.org/validar/ValidacionCSV.aspx>



CÓDIGO	DESCRIPCIÓN	UDS PARCIALES	TOTAL CANTIDAD	PRECIO	IMPORTE
TRAZ0TETU0710	ud TET.- DESPLAZAMIEN. CONDUCTORES POR VANO Esta unidad es de aplicación en caso de sustituir o intercalar un apoyo, y comprende todas las tareas neces: para desplazar y proteger los conductores y retornar los mismos (incluyendo el retensado y engrapado), para sustituir o intercalar apoyo de alineación o de amarre y cruceta, añadiendo en caso necesario la colocación de aisladores soportapuentes precisos. Así mismo, en caso necesario incluye también la confección y material de puentes postizos (amarre). Incluye la colocación de protecciones en caso necesario. Nota.- Esta unidad es adicional a la unidad compatible correspondiente de trabajos SIN TENSIÓN de colocación de un apoyo.	2	2,00	2,00 1.267,50	2.535,00
TOTAL CAPÍTULO 3 PUESTA EN SERVICIO DE LAS INSTALACIONES					3.288,00

Documento visado con número: CC00642/22 y CSV nº V-VQ295RXOOX33LL24 verificable en <http://evisado.cogitcaceres.org/validar/ValidacionCSV.aspx>





CÓDIGO	DESCRIPCIÓN	UDS PARCIALES	TOTAL	CANTIDAD	PRECIO	IMPO
CAPÍTULO 4 GESTIÓN DE RESIDUOS						
4.1.	Gestión de Residuos de la construcción Ud. Presupuesto de Gestión de Residuos, según la valoración indicada en el Estudio de Gestión de Residuos del Proyecto (6.- Estimación del Coste de Tratamiento de los RCD's).					
				1,00	400,46	400,46
	TOTAL CAPÍTULO 4 GESTIÓN DE RESIDUOS					400,46
CAPÍTULO 5 SEGURIDAD Y SALUD						
5.1.	SEGURIDAD Y SALUD Ud. Presupuesto destinado a Medidas de Seguridad y Salud en la obra, según Anejo de Estudio de Seguridad y Salud del Proyecto.					
				1,00	330,00	330,00
	TOTAL CAPÍTULO 5 SEGURIDAD Y SALUD					330,00
	TOTAL					33.089,57

Documento visado con número: CC00642/22 y CSV nº V-VQ295RXOOX33LL24 verificable en <http://revisado.cogitacceres.org/validar/ValidacionCSV.aspx>





RESUMEN DE PRESUPUESTO

CAPITULO	RESUMEN	EUROS	
1	DESVÍO LAMT PROYECTADA.....	27.002,32	81,60
-1.1.	-APOYOS, CRUCETAS Y AISLADORES A INSTALAR.....	18.855,95	
-1.2.	-CONDUCTOR AÉREO.....	1.634,94	
-1.3.	-MEDIDAS MEDIO AMBIENTE.....	3.560,43	
-1.4.	-ACCESOS Y VARIOS.....	2.951,00	
2	DESMONTAJE LAMT.....	2.068,79	6,25
3	PUESTA EN SERVICIO DE LAS INSTALACIONES.....	3.288,00	9,94
4	GESTIÓN DE RESIDUOS.....	400,46	1,21
5	SEGURIDAD Y SALUD.....	330,00	1,00
	TOTAL EJECUCIÓN MATERIAL.....	33.089,57	

CONCLUSIÓN

El Presupuesto de Ejecución Material de las instalaciones propuestas asciende a un importe de TREINTA Y TRES MIL OCHENTA Y NUEVE EUROS CON CINCUENTA Y SIETE CÉNTIMOS (33.089,57 €), tal y como se describen el presente documento.

En Mérida, a 14 de JUNIO de 2022
El Ingeniero Técnico Industrial

Fdo.: Alonso Barroso Barrena.

Documento visado con número: CC00642/22 y CSV nº V-Q295RX00X33LL24 verificable en <http://evizado.cogitcaceres.org/validar/ValidacionCSV.aspx>

COLEGIO OFICIAL DE PERITOS E INGENIEROS TÉCNICOS INDUSTRIALES DE CÁCERES

Nº.Colegiado.: 890
 BARROSO BARRENA, ALONSO
 VISADO Nº.: CC00642/22
 DE FECHA: 16/06/2022
 Autenticación: 002318486268

VISADO
COGIT

CÁCERES
CC00642/22

002318486268



PLANOS



ÍNDICE



- 01.01. Localización
- 01.02. Situación
- 02. Emplazamiento
- 03. Parcelario
- 04. Perfil longitudinal
- 05. Apoyo perfiles metálicos. Cimentación
- 06. Postes de hormigón armado-vibrado. Cimentación
- 07. Puesta a tierra para apoyos
- 08. Detalle de Crucetas
- 09. Detalles de aisladores y seccionadores
- 10. Picas cilíndricas y grapas para puesta a tierra.
- 11. Accesos

Documento visado con número: CC00642/22 y CSV nº V-VQ295RXOOX33LL24 verificable en <http://evizado.cogitcaceres.org/validar/ValidacionCSV.aspx>

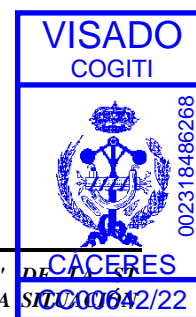

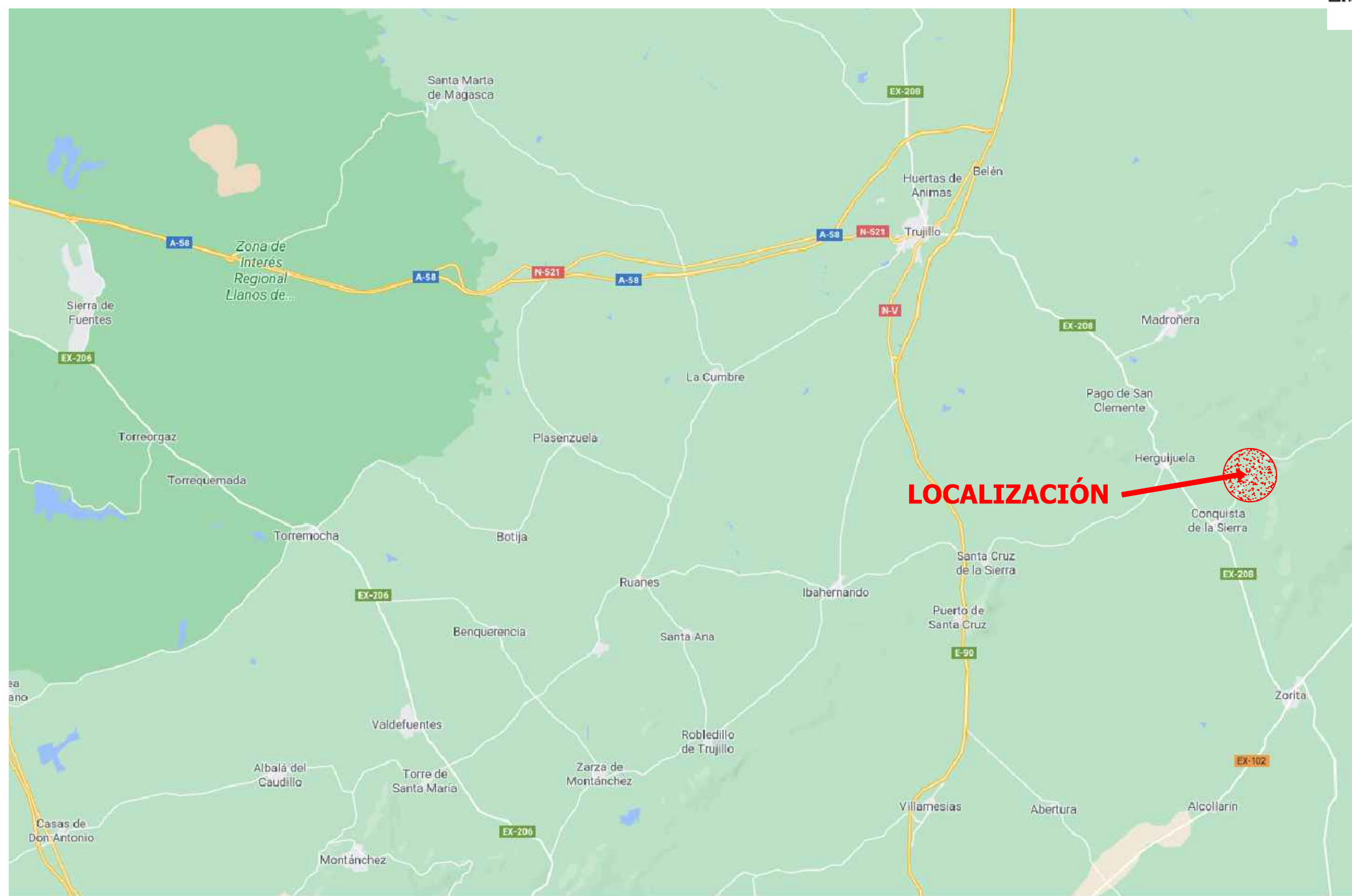

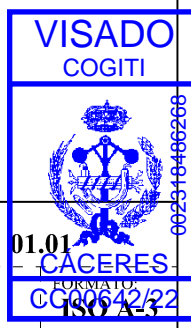

Documento visado con número: CC00642/22 y CSV nº V-V0295RX00X331.L24 verificable en <http://evisado.cogitacaceres.org/validar/ValidacionCSV.aspx>

PROMOTOR: 	PROYECTO PARA DESVÍO DE UN TRAMO DE LA LAMT 3063-04-"ZORITA" DE LA ST 'ABERTURA', DE 20 KV, ENTRE LOS APOYOS 2026 Y 2030 PARA CORREGIR UNA SITUACIÓN ANTIRREGLEMENTARIA, EN EL T.M. DE CONQUISTA DE LA SIERRA (CÁCERES)	PROYECTADO: 	El Ingeniero Autor del Proyecto  Fdo.: Alonso Barroso Barrera	PLANO: LOCALIZACIÓN	FECHA: 14 de JUNIO de 2022	PLANO Nº: 01.01 CÁCERES ESCALA: S/E
--	---	--	--	-------------------------------	-------------------------------	--





SITUACIÓN

PROMOTOR: 	PROYECTO PARA DESVÍO DE UN TRAMO DE LA LAMT 3063-04-"ZORITA" DE LA ST "ABERTURA", DE 20 KV, ENTRE LOS APOYOS 2026 Y 2030 PARA CORREGIR UNA SITUACIÓN ANTIRREGLAMENTARIA, EN EL T.M. DE CONQUISTA DE LA SIERRA (CÁCERES)	PROYECTADO: 	El Ingeniero Autor del Proyecto  Fdo.: Alonso Barroso Barrera	PLANO: SITUACIÓN	FECHA: 14 de JUNIO de 2022	PLANO N°: 01.02 ESCALA: S/E
--	---	--	--	----------------------------	-------------------------------	--

VISADO
COGITI



002376460206

Documento visado con número: CC00642/22 y CSV nº V-V0295RX.OOX331.L24 verificable en <http://revisado.cogitocaceres.org/validar/ValidacionCSV.aspx>

LEYENDA	
	LAMT existente
	Desvío de LAMT proyectado
	LAMT a desmontar
	Apoys existentes
	Nuevos apoys proyectados a instalar
	Apoys a desmontar

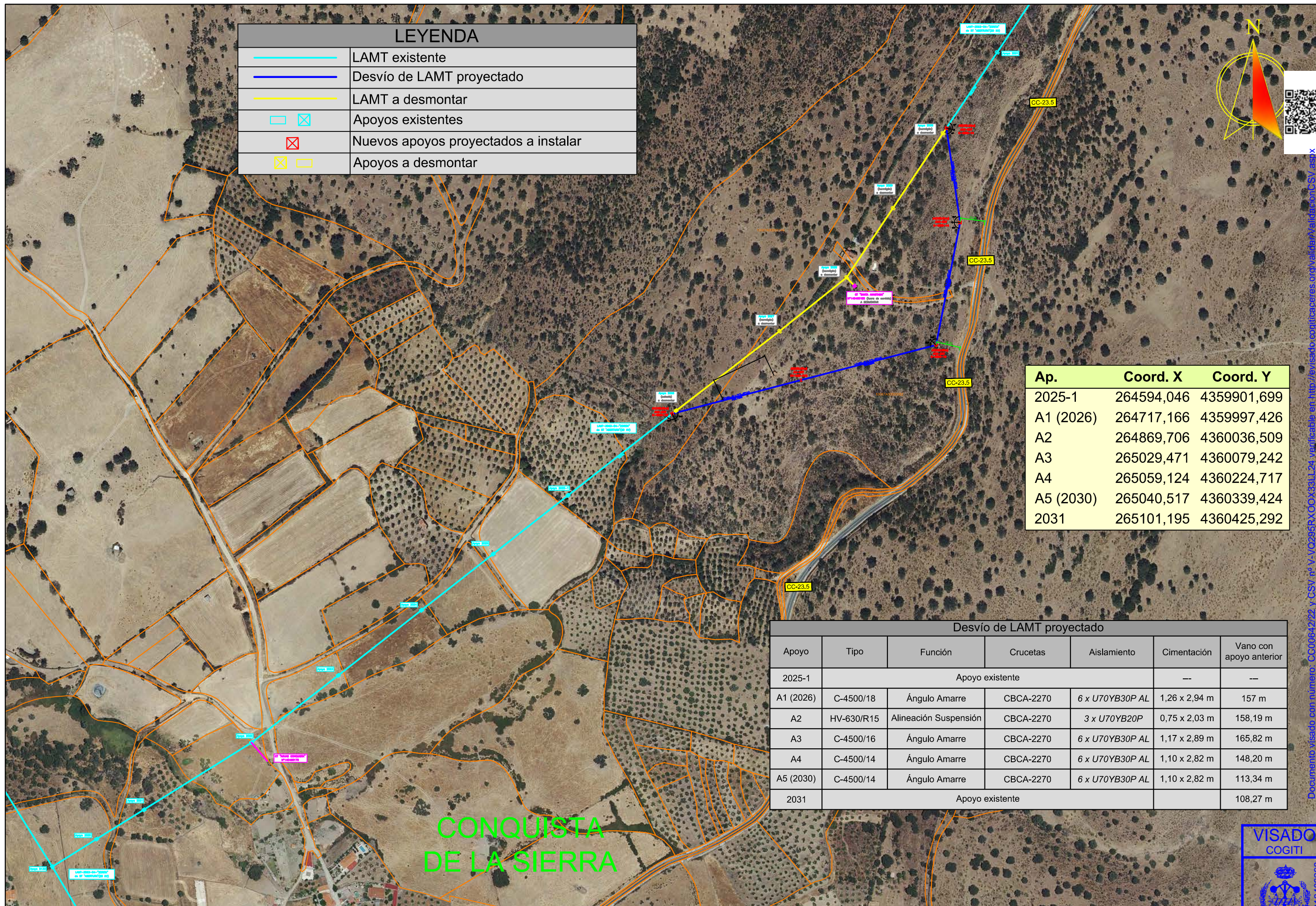

Ap.	Coord. X	Coord. Y
2025-1	264594,046	4359901,699
A1 (2026)	264717,166	4359997,426
A2	264869,706	4360036,509
A3	265029,471	4360079,242
A4	265059,124	4360224,717
A5 (2030)	265040,517	4360339,424
2031	265101,195	4360425,292

Desvío de LAMT proyectado							
Apoyo	Tipo	Función	Crucetas	Aislamiento	Cimentación	Vano con apoyo anterior	
2025-1	Apoyo existente					---	---
A1 (2026)	C-4500/18	Ángulo Amarre	CBCA-2270	6 x U70YB30P AL	1,26 x 2,94 m	157 m	
A2	HV-630/R15	Alineación Suspensión	CBCA-2270	3 x U70YB20P	0,75 x 2,03 m	158,19 m	
A3	C-4500/16	Ángulo Amarre	CBCA-2270	6 x U70YB30P AL	1,17 x 2,89 m	165,82 m	
A4	C-4500/14	Ángulo Amarre	CBCA-2270	6 x U70YB30P AL	1,10 x 2,82 m	148,20 m	
A5 (2030)	C-4500/14	Ángulo Amarre	CBCA-2270	6 x U70YB30P AL	1,10 x 2,82 m	113,34 m	
2031	Apoyo existente						108,27 m

CONQUISTA DE LA SIERRA



Documento visado con número: CG00642/22 y GSV nº V-V0295RX00X331L24 verificable en http://revisado.cogitacaceres.org/validar/validarCGSV.aspx

LEYENDA	
	LAMT existente
	Desvío de LAMT proyectado
	LAMT a desmontar
	Apoys existentes
	Nuevos apoys proyectados a instalar
	Apoys a desmontar

Desvío de LAMT proyectado							
Apoyo	Tipo	Función	Crucetas	Aislamiento	Cimentación	Vano con apoyo anterior	
2025-1	Apoyo existente					--	--
A1 (2026)	C-4500/18	Ángulo Amarre	CBCA-2270	6 x U70YB30P AL	1,26 x 2,94 m	157 m	
A2	HV-630/R15	Alineación Suspensión	CBCA-2270	3 x U70YB20P	0,75 x 2,03 m	158,19 m	
A3	C-4500/16	Ángulo Amarre	CBCA-2270	6 x U70YB30P AL	1,17 x 2,89 m	165,82 m	
A4	C-4500/14	Ángulo Amarre	CBCA-2270	6 x U70YB30P AL	1,10 x 2,82 m	148,20 m	
A5 (2030)	C-4500/14	Ángulo Amarre	CBCA-2270	6 x U70YB30P AL	1,10 x 2,82 m	113,34 m	
2031	Apoyo existente						108,27 m

Ap.	Coord. X	Coord. Y
2025-1	264594,046	4359901,699
A1 (2026)	264717,166	4359997,426
A2	264869,706	4360036,509
A3	265029,471	4360079,242
A4	265059,124	4360224,717
A5 (2030)	265040,517	4360339,424
2031	265101,195	4360425,292

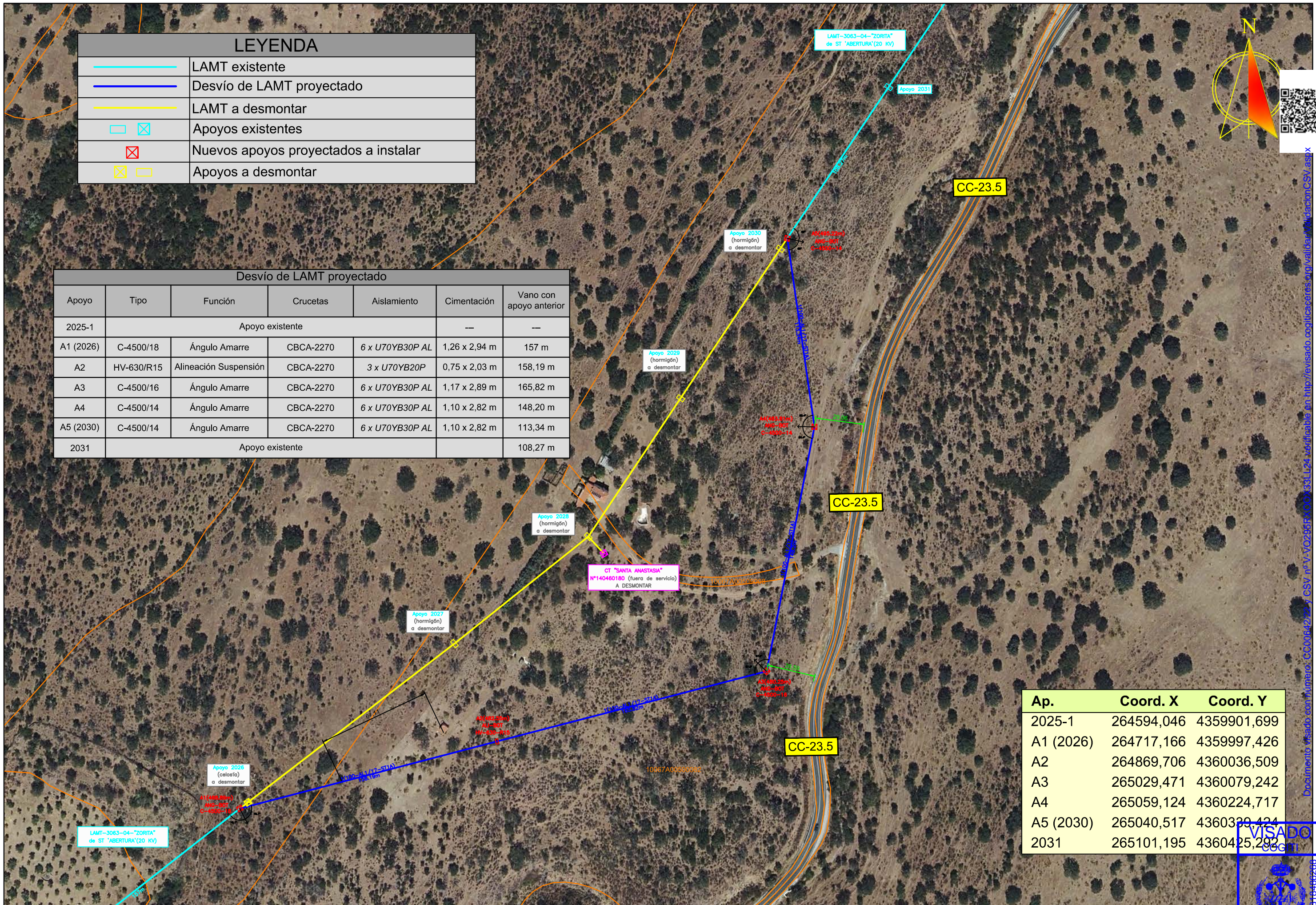

PROMOTOR: 	PROYECTO PARA DESVÍO DE UN TRAMO DE LA LAMT 3063-04-"ZORITA" DE LA ST 'ABERTURA', DE 20 KV, ENTRE LOS APOYS 2026 Y 2030 PARA CORREGIR UNA SITUACIÓN ANTIRREGLAMENTARIA, EN EL T.M. DE CONQUISTA DE LA SIERRA (CÁCERES)	PROYECTADO: 	El Ingeniero Autor del Proyecto 	PLANO: EMPLAZAMIENTO (1)	FECHA: 14 de JUNIO de 2022	PLANO N°: 02.01 ESCALA: 1:2000
			Fdo.: Alonso Barroso Barrera			



Documento visado con número: CC00642722 y CSV nº V-V02956F300X331L24 verificable en: http://visado.ogjiticaeres.org/validar/validacionCSV.aspx



LEYENDA	
	LAMT existente
	Desvío de LAMT proyectado
	LAMT a desmontar
	Apoys existentes
	Nuevos apoys proyectados a instalar
	Apoys a desmontar



Apoys 2027
(hormigón)
a desmontar

Apoys 2026
(celosía)
a desmontar

LAMT-3063-04-"ZORITA"
de ST 'ABERTURA'(20 KV)

A1(468,69m)
ANC-BOT
C-4500-18

A2(482,55m)
ALI-BOT
HV-630-R15

Ap.	Coord. X	Coord. Y
2025-1	264594,046	4359901,699
A1 (2026)	264717,166	4359997,426
A2	264869,706	4360036,509

Desvío de LAMT proyectado							
Apoyo	Tipo	Función	Crucetas	Aislamiento	Cimentación	Vano con apoyo anterior	
2025-1	Apoyo existente					--	--
A1 (2026)	C-4500/18	Ángulo Amarre	CBCA-2270	6 x U70YB30P AL	1,26 x 2,94 m	157 m	
A2	HV-630/R15	Alineación Suspensión	CBCA-2270	3 x U70YB20P	0,75 x 2,03 m	158,19 m	

Apoys 2025-1

PROMOTOR: 	PROYECTO PARA DESVÍO DE UN TRAMO DE LA LAMT 3063-04-"ZORITA" DE LA ST 'ABERTURA', DE 20 KV, ENTRE LOS APOYS 2026 Y 2030 PARA CORREGIR UNA SITUACIÓN ANTIRREGLAMENTARIA, EN EL T.M. DE CONQUISTA DE LA SIERRA (CÁCERES)	PROYECTADO: 	El Ingeniero Autor del Proyecto 	PLANO: EMPLAZAMIENTO (2)	FECHA: 14 de JUNIO de 2022	PLANO Nº: 02.02 ESCALA: 1:1000
			Fdo.: Alonso Barroso Barrera			



Documento visado con número: D.001642/22 y D.001643/22 en V.002955/D.001642/22 y D.001643/22 verificado en: http://visado.dginfraestructurasytransportes.dginfraestructurasytransportes.gob.es/validacionCSV.aspx



LEYENDA	
	LAMT existente
	Desvío de LAMT proyectado
	LAMT a desmontar
	Apoys existentes
	Nuevos apoys proyectados a instalar
	Apoys a desmontar

Desvío de LAMT proyectado						
Apoyo	Tipo	Función	Crucetas	Aislamiento	Cimentación	Vano con apoyo anterior
A1 (2026)	C-4500/18	Ángulo Amarre	CBCA-2270	6 x U70YB30P AL	1,26 x 2,94 m	157 m
A2	HV-630/R15	Alineación Suspensión	CBCA-2270	3 x U70YB20P	0,75 x 2,03 m	158,19 m
A3	C-4500/16	Ángulo Amarre	CBCA-2270	6 x U70YB30P AL	1,17 x 2,89 m	165,82 m
A4	C-4500/14	Ángulo Amarre	CBCA-2270	6 x U70YB30P AL	1,10 x 2,82 m	148,20 m

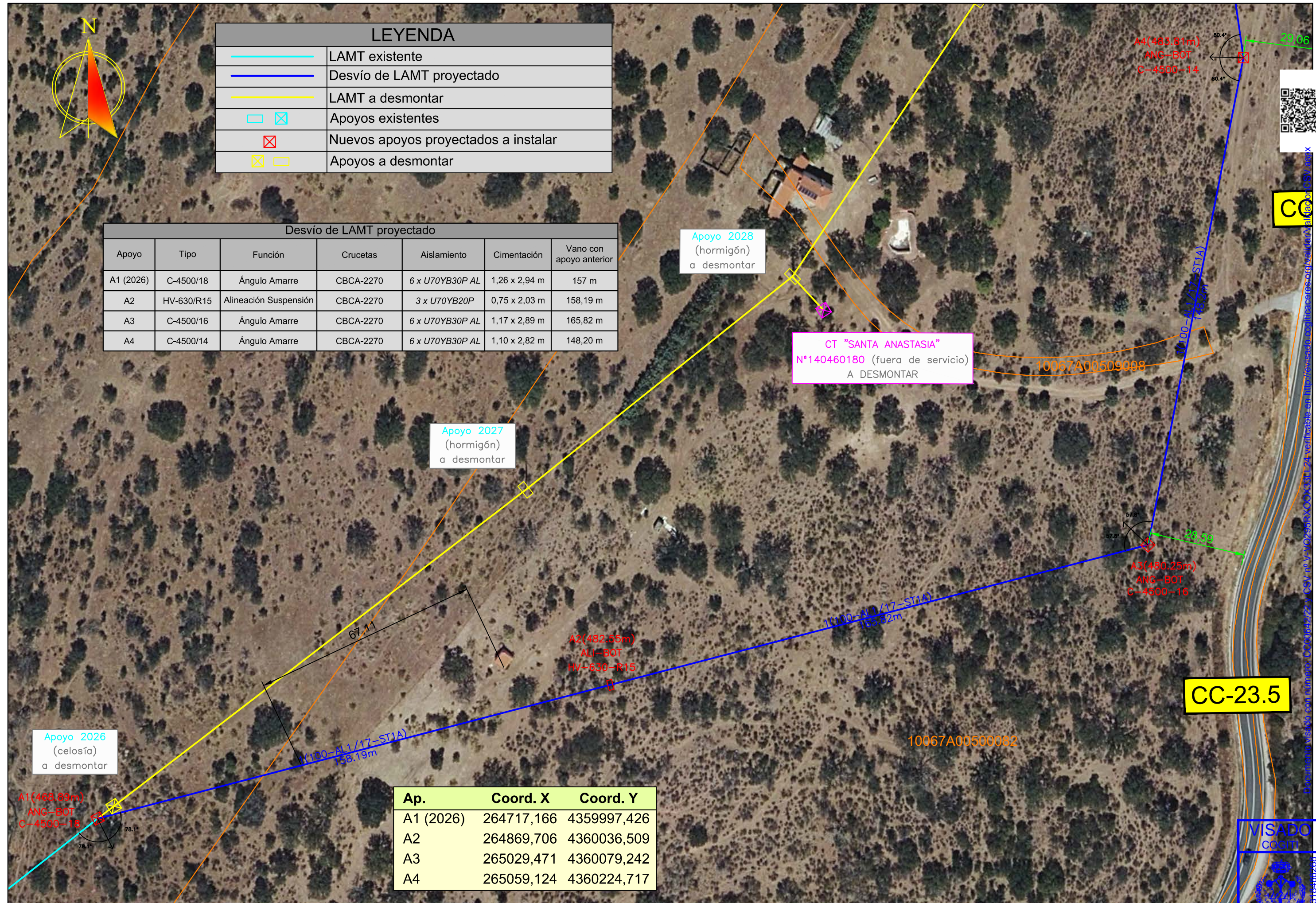

PROMOTOR: **PROYECTO PARA DESVÍO DE UN TRAMO DE LA LAMT 3063-04-"ZORITA" DE LA ST 'ABERTURA', DE 20 KV, ENTRE LOS APOYS 2026 Y 2030 PARA CORREGIR UNA SITUACIÓN ANTIRREGLAMENTARIA, EN EL T.M. DE CONQUISTA DE LA SIERRA (CÁCERES)**



PROYECTADO: El Ingeniero Autor del Proyecto
Fdo.: Alonso Barroso Barrera

PLANO: **EMPLAZAMIENTO (3)**

FECHA: 14 de JUNIO de 2022

PLANO N°: 02.03
ESCALA: 1:1000
FORMATO: ISO A3





LEYENDA	
	LAMT existente
	Desvío de LAMT proyectado
	LAMT a desmontar
	Apoys existentes
	Nuevos apoys proyectados a instalar
	Apoys a desmontar

Desvío de LAMT proyectado						
Apoyo	Tipo	Función	Crucetas	Aislamiento	Cimentación	Vano con apoyo anterior
A3	C-4500/16	Ángulo Amarre	CBCA-2270	6 x U70YB30P AL	1,17 x 2,89 m	165,82 m
A4	C-4500/14	Ángulo Amarre	CBCA-2270	6 x U70YB30P AL	1,10 x 2,82 m	148,20 m
A5 (2030)	C-4500/14	Ángulo Amarre	CBCA-2270	6 x U70YB30P AL	1,10 x 2,82 m	113,34 m

Ap.	Coord. X	Coord. Y
A3	265029,471	4360079,242
A4	265059,124	4360224,717
A5 (2030)	265040,517	4360339,424

10067A00500144

Apoyo 2028
(hormigón)
a desmontar

CT "SANTA ANASTASIA"
N°140460180 (fuera de servicio)
A DESMONTAR

Apoyo 2027
(hormigón)
a desmontar

Apoyo 2029
(hormigón)
a desmontar

Apoyo 2030
(hormigón)
a desmontar

A5 (198,22m)
ANC-BOT
C-4500-14

A4 (148,81m)
ANC-BOT
C-4500-14

CC-23.5

10067A00509008



Documento visado con número: C-0005122 y C-0719 y V-02550300739121 verificable en: <http://visado.cogiti.gob.es>

PROMOTOR:



PROYECTO PARA DESVÍO DE UN TRAMO DE LA LAMT 3063-04-"ZORITA" DE LA ST 'ABERTURA', DE 20 KV, ENTRE LOS APOYS 2026 Y 2030 PARA CORREGIR UNA SITUACIÓN ANTIRREGLAMENTARIA, EN EL T.M. DE CONQUISTA DE LA SIERRA (CÁCERES)

PROYECTADO:



El Ingeniero Autor del Proyecto



Fdo.: Alonso Barroso Barrera

PLANO:

EMPLAZAMIENTO
(4)

FECHA:

14 de JUNIO de 2022

PLANO N°:

02.04
CÁCERES
FORMATO
ISO A-32

ESCALA:
1:1000





LEYENDA	
	LAMT existente
	Desvío de LAMT proyectado
	LAMT a desmontar
	Aposos existentes
	Nuevos apoyos proyectados a instalar
	Aposos a desmontar

Desvío de LAMT proyectado						
Apoyo	Tipo	Función	Crucetas	Aislamiento	Cimentación	Vano con apoyo anterior
A4	C-4500/14	Ángulo Amarre	CBCA-2270	6 x U70YB30P AL	1,10 x 2,82 m	148,20 m
A5 (2030)	C-4500/14	Ángulo Amarre	CBCA-2270	6 x U70YB30P AL	1,10 x 2,82 m	113,34 m
2031	Apoyo existente					108,27 m

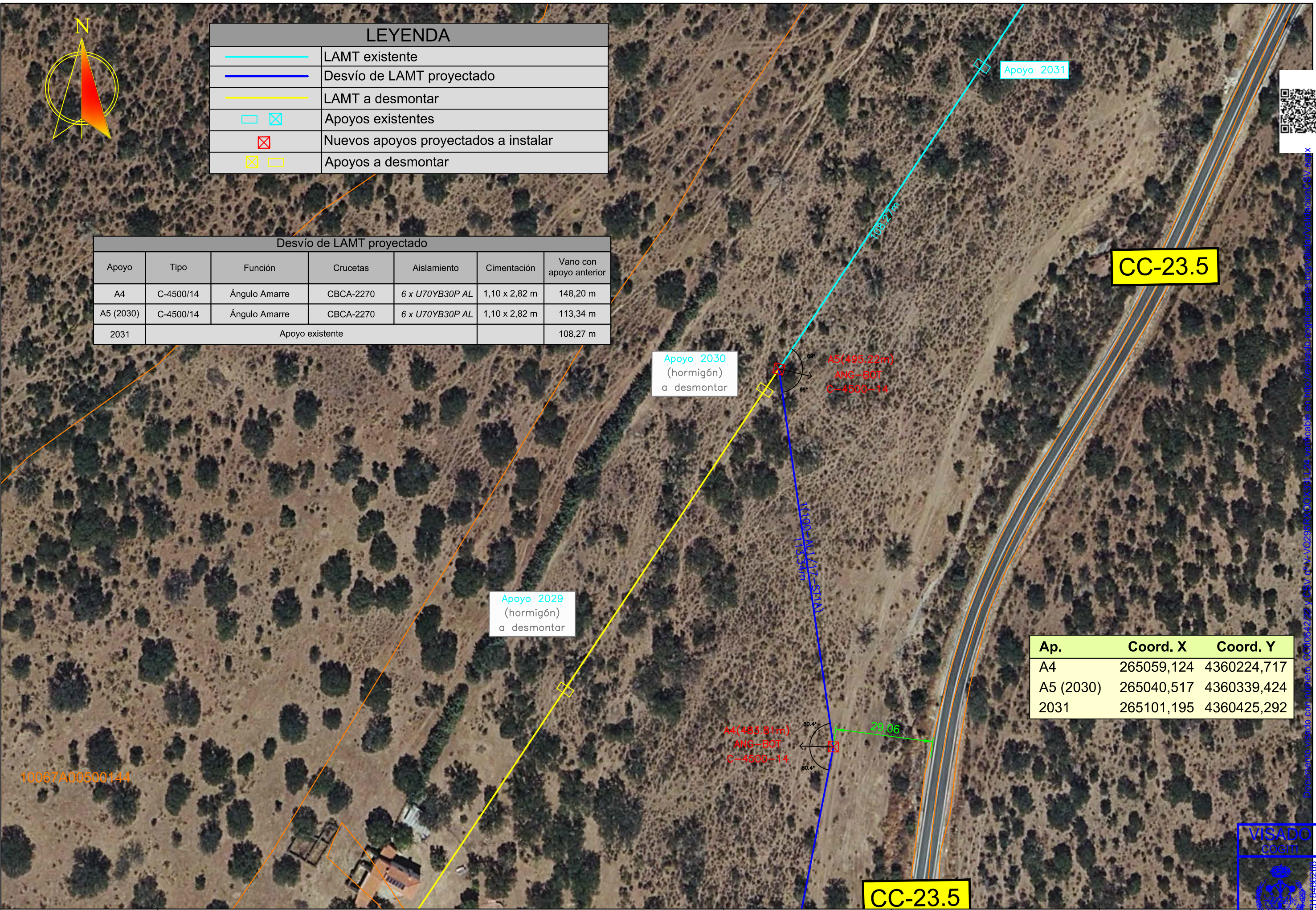

Ap.	Coord. X	Coord. Y
A4	265059,124	4360224,717
A5 (2030)	265040,517	4360339,424
2031	265101,195	4360425,292

PROMOTOR:

PROYECTO PARA DESVÍO DE UN TRAMO DE LA LAMT 3063-04-"ZORITA" DE LA ST "ABERTURA", DE 20 KV, ENTRE LOS APOYOS 2026 Y 2030 PARA CORREGIR UNA SITUACIÓN ANTIRREGLAMENTARIA, EN EL T.M. DE CONQUISTA DE LA SIERRA (CÁCERES)

PROYECTADO:

El Ingeniero Autor del Proyecto

Fdo.: Alonso Barroso Barrera

PLANO: EMPLAZAMIENTO (5)

FECHA: 14 de JUNIO de 2022

PLANO Nº: 02.05
 ESCALA: 1:1000
 FORMATO: CCISO A/32

VISADO

002516460200

Documento visado con número: C60064222 y CSV nº Y-V029JRX00331124 verificable en http://evazero.cajacaceres.es/validar/validacion/2516460200

LEYENDA	
	LAMT existente
	Desvío de LAMT proyectado
	LAMT a desmontar
	Apoys existentes
	Nuevos apoys proyectados a instalar
	Apoys a desmontar

Desvío de LAMT proyectado							
Apoys	Tipo	Función	Crucetas	Aislamiento	Cimentación	Vano con apoys anterior	
2025-1	Apoys existente					--	--
A1 (2026)	C-4500/18	Ángulo Amarre	CBCA-2270	6 x U70YB30P AL	1,26 x 2,94 m	157 m	
A2	HV-630/R15	Alineación Suspensión	CBCA-2270	3 x U70YB20P	0,75 x 2,03 m	158,19 m	
A3	C-4500/16	Ángulo Amarre	CBCA-2270	6 x U70YB30P AL	1,17 x 2,89 m	165,82 m	
A4	C-4500/14	Ángulo Amarre	CBCA-2270	6 x U70YB30P AL	1,10 x 2,82 m	148,20 m	
A5 (2030)	C-4500/14	Ángulo Amarre	CBCA-2270	6 x U70YB30P AL	1,10 x 2,82 m	113,34 m	
2031	Apoys existente						108,27 m

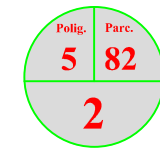
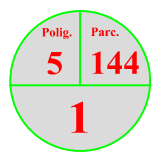
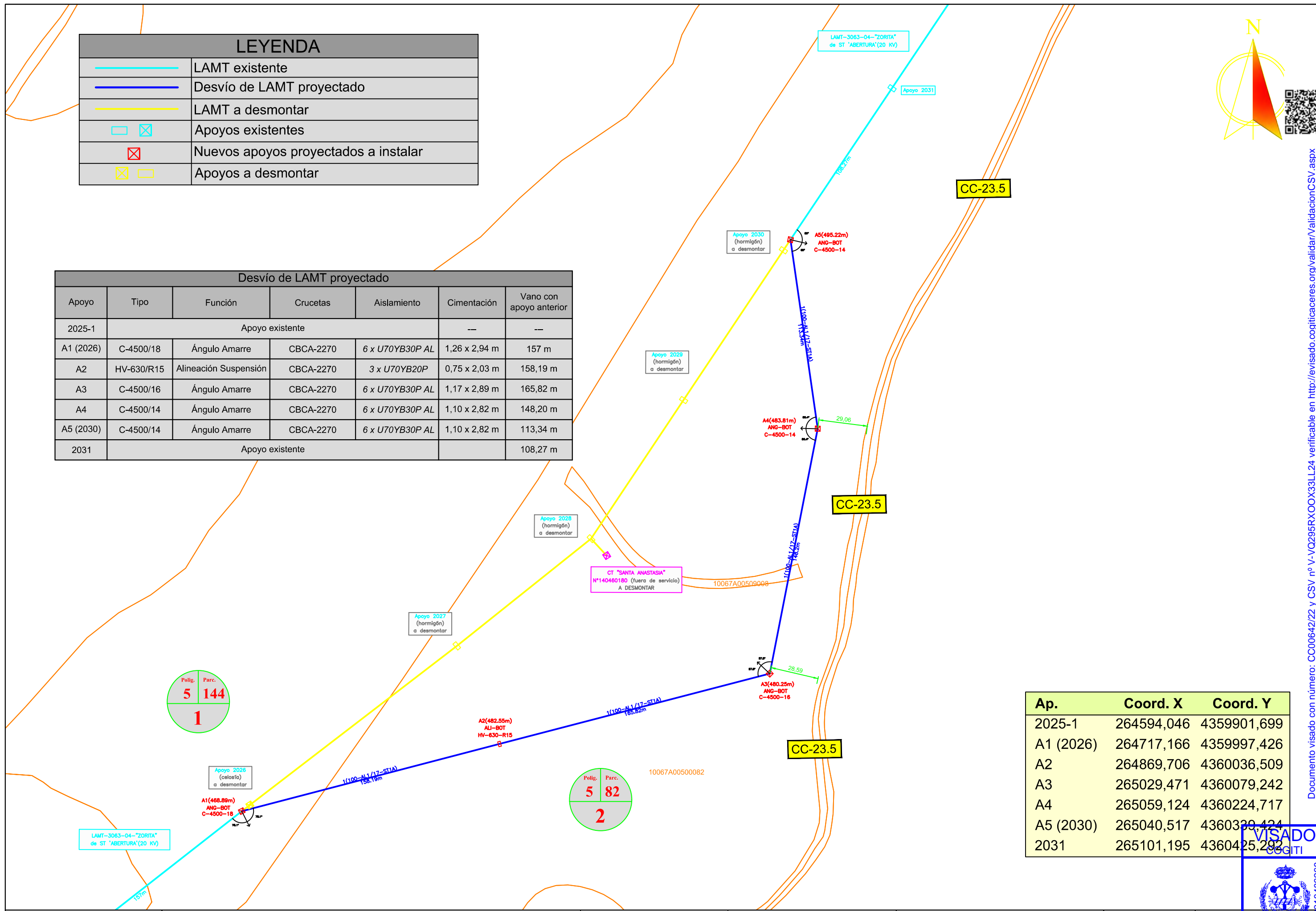

Ap.	Coord. X	Coord. Y
2025-1	264594,046	4359901,699
A1 (2026)	264717,166	4359997,426
A2	264869,706	4360036,509
A3	265029,471	4360079,242
A4	265059,124	4360224,717
A5 (2030)	265040,517	4360339,424
2031	265101,195	4360425,292

Documento visado con número: CC00642/22 y CSV nº V-VQ295RX00X33LL24 verificable en <http://evisado.cogitacaceres.org/validar/ValidacionCSV.aspx>



Documento visado con número: CC00642/22 y CSV nº V-VQ295R00X33L24 verificable en http://evizado.cogitacaceres.org/validar/ValidacionCSV.aspx

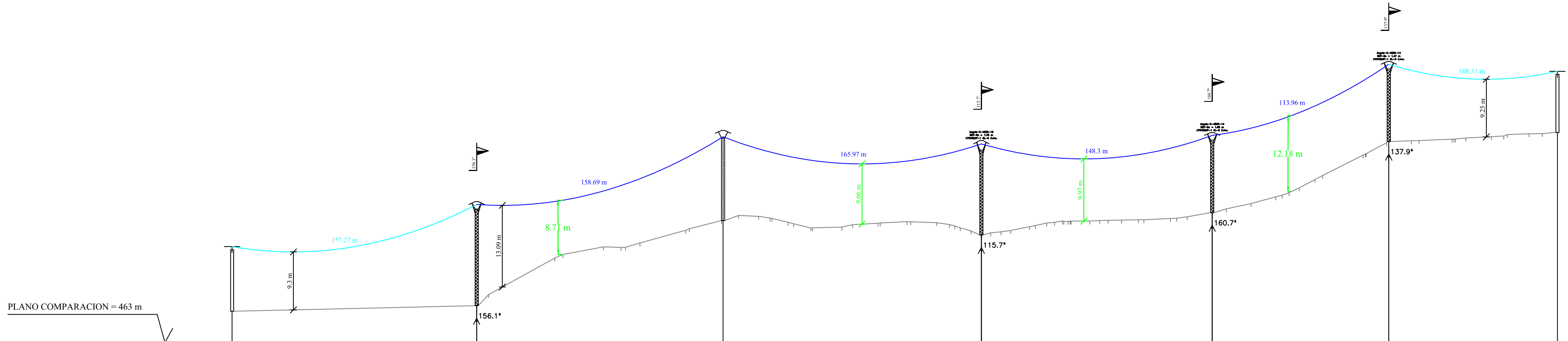

APOYO		2025	A1 (2026)	A2	A3	A4	A5	2031
COTAS DEL TERRENO (m)		468	468.89	482.55	480.25	483.81	495.22	496.68
DESNIVEL (m)			0.89	13.66	-2.3	3.56	11.4	1.47
DISTANCIAS PARCIALES (m)			157	158.19	165.82	148.2	113.34	108.27
DISTANCIAS AL ORIGEN (m)		0	157	315.19	481.01	629.21	742.55	850.82
LONGITUD VANO (m)			157	158.19	165.82	148.2	113.34	108.27
ZONA			A	A	A	A	A	A
APOYO	TIPO	APOYO EXISTENTE	C-4500/18	C-4500/18	C-4500/16	C-4500/14	C-4500/14	APOYO EXISTENTE
	FUNCIÓN		Ángulo Amarre	Alineación Suspensión	Ángulo Amarre	Ángulo Amarre	Ángulo Amarre	
CIMENTACIÓN			☑ 1,26 x 2,94 m	☑ 0,75 x 2,03 m	☑ 1,17 x 2,89 m	☑ 1,10 x 2,82 m	☑ 1,10 x 2,82 m	
CRUCETAS			CBCA-2270	CBTA-HV2-2000	CBCA-2270	CBCA-2270	CBCA-2270	
AISLAMIENTO			6 x U70YB30P AL	3 x U70YB20P	6 x U70YB30P AL	6 x U70YB30P AL	6 x U70YB30P AL	

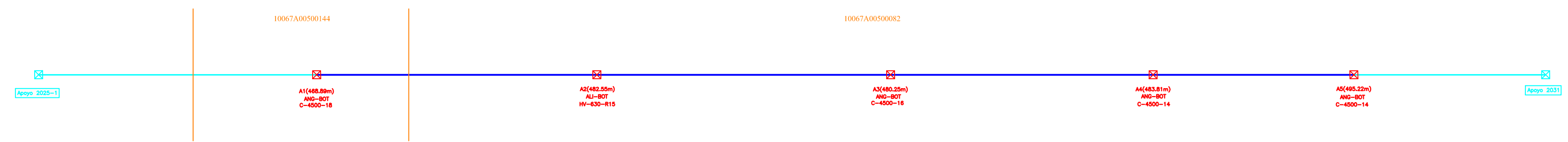

T.M.	T.M. de Conquista de la Sierra	
POLIGONO	Polig. 5	Polígono 5
PARCELA	Parc. 144	Parcela 82
Nº RBD	1	2

APOYO DE PERFIL METÁLICO, EMPOTRADOS PARA LÍNEAS AEREAS HASTA 30 KV

CIMENTACIÓN PARA APOYOS DE PERFILES METÁLICOS

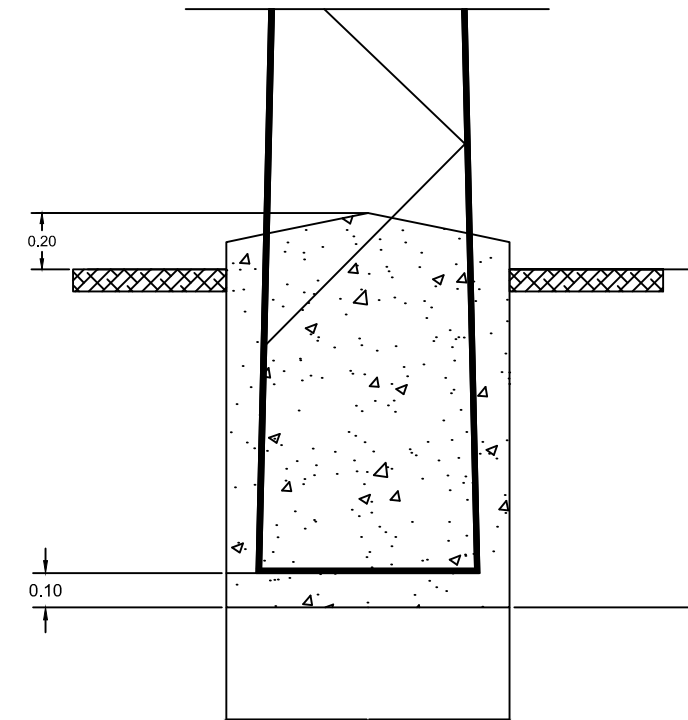
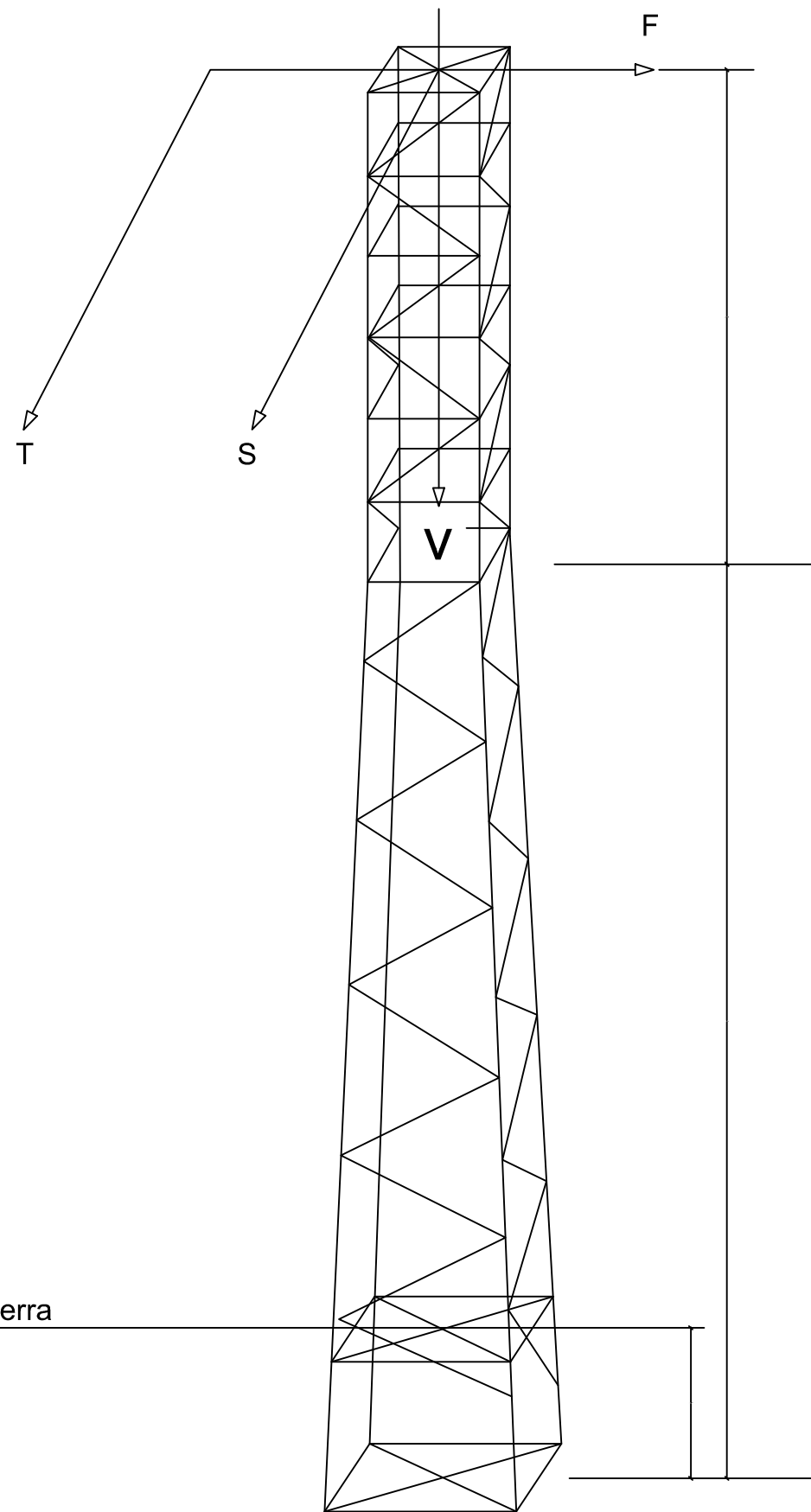

APOYO DESIGNACION IBERDROLA	CIMENTACION			
	a (m)	b (m)	Vol. excav. (m3)	Vol. hormig. (m3)
C-1000/12E	1,00	1,99	1,99	2,14
C-1000/14E	1,08	2,06	2,41	2,58
C-1000/16E	1,15	2,13	2,82	3,01
C-1000/18E	1,23	2,20	3,33	3,55
C-1000/20E	1,30	2,26	3,82	4,07
C-1000/22E	1,39	2,32	4,47	4,76
C-2000/12E	1,00	2,30	2,30	2,44
C-2000/14E	1,08	2,37	2,76	2,93
C-2000/16E	1,15	2,43	3,22	3,41
C-2000/18E	1,24	2,48	3,82	4,04
C-2000/20E	1,31	2,54	4,36	4,61
C-2000/22E	1,39	2,59	5,01	5,30
C-3000/12E	1,00	2,51	2,51	2,66
C-3000/14E	1,09	2,58	3,06	3,23
C-3000/16E	1,16	2,64	3,56	3,75
C-3000/18E	1,25	2,69	4,21	4,44
C-3000/20E	1,32	2,75	4,79	5,05
C-3000/22E	1,41	2,79	5,55	5,85

APOYO DESIGNACION IBERDROLA	CIMENTACION			
	a (m)	b (m)	Vol. excav. (m3)	Vol. hormig. (m3)
C-4500/12E	1,01	2,75	2,81	2,96
C-4500/14E	1,10	2,82	3,41	3,59
C-4500/16E	1,17	2,89	3,96	4,15
C-4500/18E	1,26	2,94	4,66	4,89
C-4500/20E	1,33	2,99	5,30	5,56
C-4500/22E	1,43	3,03	6,20	6,50
C-7000/12E	1,35	2,84	5,18	5,45
C-7000/14E	1,53	2,87	6,73	7,08
C-7000/16E	1,69	2,91	8,32	8,75
C-7000/18E	1,88	2,93	10,35	10,89
C-7000/20E	2,04	2,96	12,32	12,96
C-7000/22E	2,22	2,98	14,68	15,44
C-7000/24E	2,38	3,00	17,01	17,89
C-7000/26E	2,56	3,02	19,79	20,82
C-9000/12E	1,35	3,02	5,50	5,77
C-9000/14E	1,53	3,06	7,15	7,50
C-9000/16E	1,69	3,09	8,83	9,26
C-9000/18E	1,88	3,11	10,99	11,53
C-9000/20E	2,04	3,14	13,07	13,71
C-9000/22E	2,22	3,16	15,56	16,32
C-9000/24E	2,38	3,18	18,04	18,92
C-9000/26E	2,56	3,20	20,97	22,00



Documento visado con número: CC00642/22 y CSV nº V-VQ295RX00X33LL24 verificable en <http://evisado.cogitacaceres.org/validar/ValidacionCSV.aspx>

linea de tierra

PROMOTOR:



PROYECTO PARA DESVÍO DE UN TRAMO DE LA LAMT 3063-04-"ZORITA" DE LA ST 'ABERTURA', DE 20 KV, ENTRE LOS APOYOS 2026 Y 2030 PARA CORREGIR UNA SITUACIÓN ANTIRREGLAMENTARIA, EN EL T.M. DE CONQUISTA DE LA SIERRA (CÁCERES)

PROYECTADO:



El Ingeniero Autor del Proyecto



Fdo.: Alonso Barroso Barrera

PLANO:

DETALLE DE APOYOS DE PERFILES METÁLICOS. CIMENTACIÓN

FECHA:

14 de JUNIO de 2022

PLANO Nº:

05
CÁCERES
FORMATO
CC00642/22
ISO A3

VISADO
COGITI



002316486266

Cimentaciones para postes de hormigón armado y vibrado

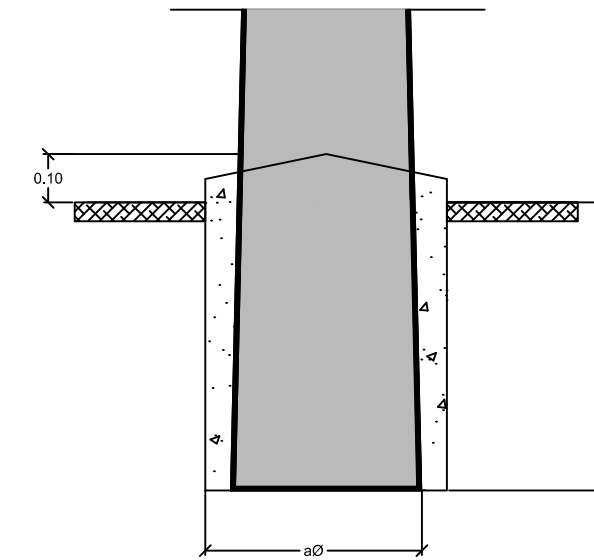
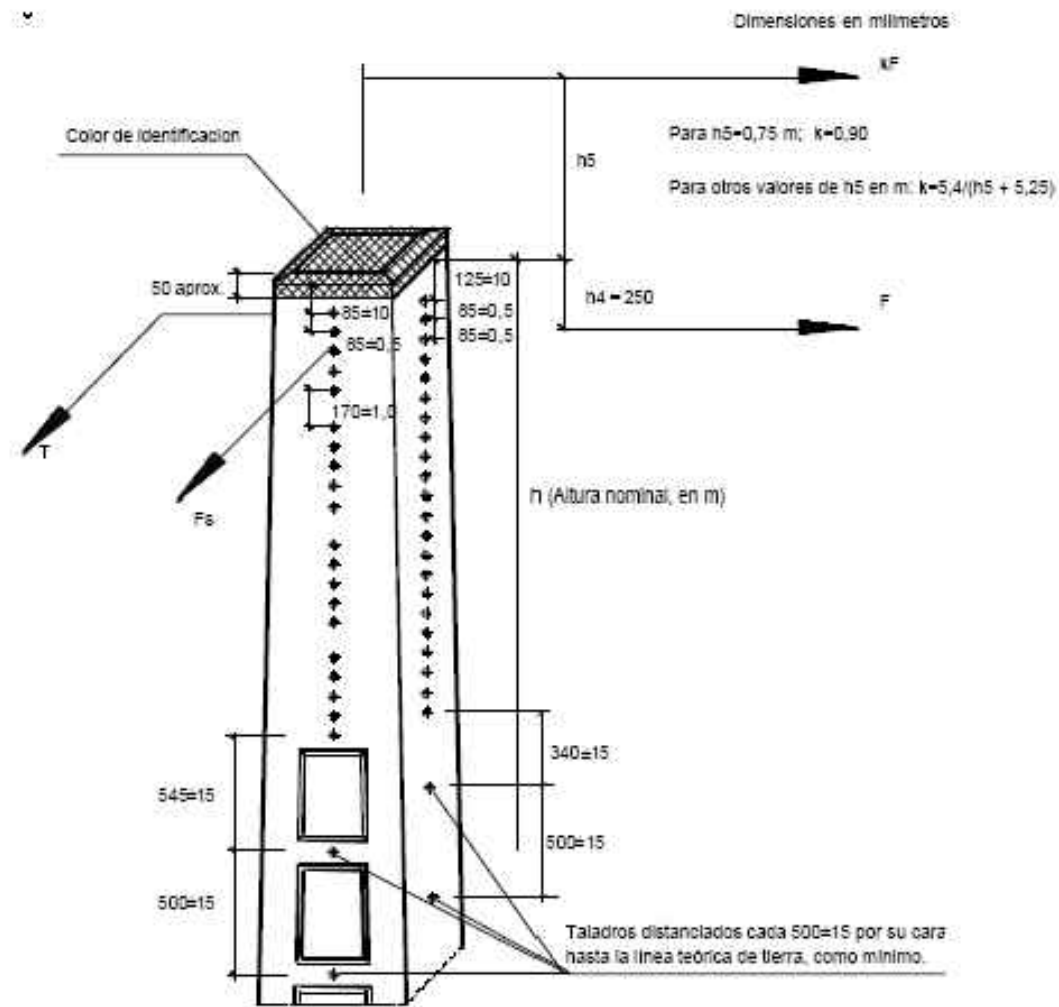

Postes seleccionados y características esenciales

Designación	Altura total h m	Esfuerzo nominal F daN (color de identificación)	Esfuerzo reducido kF daN	Esfuerzo secundario Fs daN	Medidas en cogolla mm	Código
HV 630 R9	9	630 (Rojo)	567	360	140x200	52 04 025
HV 630 R11	11					52 04 026
HV 630 R13	13					52 04 027
HV 630 R15	15					52 04 028
HV 630 R17	17					52 04 029
HV 800 R9	9	800 (Amarillo)	720	400	140x200	52 04 032
HV 800 R11	11					52 04 033
HV 800 R13	13					52 04 034
HV 800 R15	15					52 04 035
HV 800 R17	17					52 04 036
HV 1000 R9	9	1000 (Verde)	900	400	170x255	52 04 039
HV 1000 R11	11					52 04 040
HV 1000 R13	13					52 04 041
HV 1000 R15	15					52 04 042
HV 1000 R17	17					52 04 043
HV 1600 R9	9	1600 (Blanco)	1440	400	170x255	52 04 046
HV 1600 R11	11					52 04 047
HV 1600 R13	13					52 04 048
HV 1600 R15	15					52 04 049
HV 1600 R17	17					52 04 050

APOYO	CIMENTACION				
	DESIGNACION IBERDROLA	a m	h m	Vol. Exc. m3	Vol. Horm. m3
	HV630-R9	0,60	1,83	0,65	0,558
	HV630-R11	0,65	1,91	0,80	0,671
	HV630-R13	0,70	1,97	0,96	0,793
	HV630-R15	0,75	2,03	1,14	0,924
	HV630-R17	0,80	2,08	1,33	1,065
	HV800-R9	0,60	1,94	0,69	0,588
	HV800-R11	0,65	2,01	0,84	0,707
	HV800-R13	0,70	2,08	1,01	0,835
	HV800-R15	0,75	2,13	1,19	0,972
	HV800-R17	0,80	2,18	1,39	1,119
	HV1000-R9	0,70	1,96	0,96	0,823
	HV1000-R11	0,75	2,04	1,14	0,971
	HV1000-R13	0,80	2,11	1,35	1,127
	HV1000-R15	0,85	2,17	1,56	1,291
	HV1000-R17	0,90	2,22	1,79	1,470
	HV1600-R9	0,70	2,19	1,07	0,918
	HV1600-R11	0,75	2,28	1,28	1,082
	HV1600-R13	0,80	2,35	1,50	1,255
	HV1600-R15	0,85	2,42	1,74	1,438
	HV1600-R17	0,90	2,47	2,00	1,631

PROMOTOR:



PROYECTO PARA DESVÍO DE UN TRAMO DE LA LAMT 3063-04-"ZORITA" DE LA ST 'ABERTURA', DE 20 KV, ENTRE LOS APOYOS 2026 Y 2030 PARA CORREGIR UNA SITUACIÓN ANTIRREGLEMENTARIA, EN EL T.M. DE CONQUISTA DE LA SIERRA (CÁCERES)

PROYECTADO:



El Ingeniero Autor del Proyecto

Fdo.: Alonso Barroso Barrera

PLANO Nº:

DETALLE DE POSTES DE HORMIGÓN ARMADO-VIBRADO. CIMENTACIÓN

FECHA:

14 de JUNIO de 2022

PLANO Nº:

06 CACERES S/E



Configuración del electrodo de puesta a tierra para apoyos no frecuentados

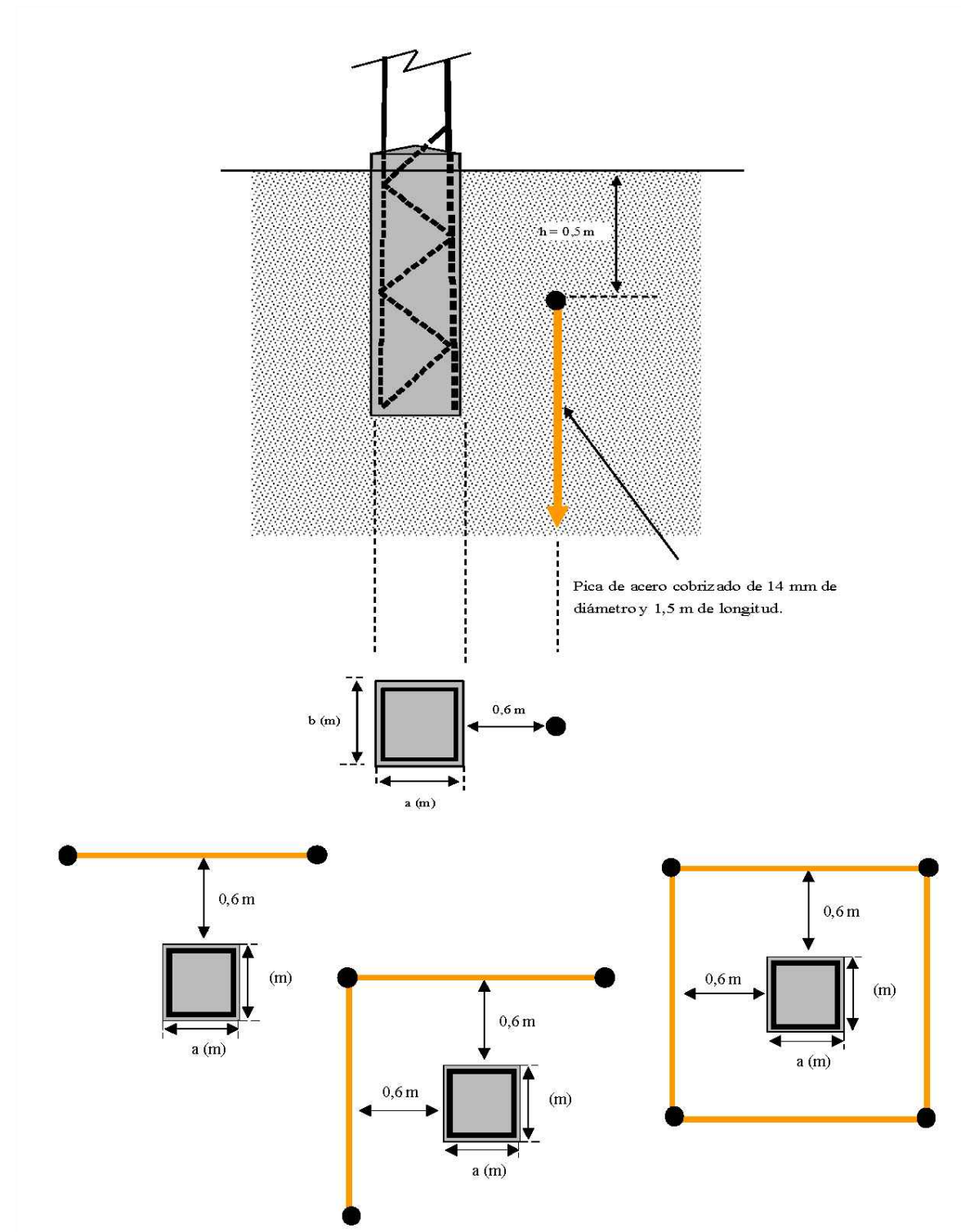

Documento visado con número: CC00642/22 y CSV nº V-VQ295RX00X33LL24 verificable en <http://evizado.cogitacaceres.org/validar/ValidacionCSV.aspx>

PROMOTOR: 	PROYECTO PARA DESVÍO DE UN TRAMO DE LA LAMT 3063-04-"ZORITA" DE LA ST "ABERTURA", DE 20 KV, ENTRE LOS APOYOS 2026 Y 2030 PARA CORREGIR UNA SITUACIÓN ANTIRREGLAMENTARIA, EN EL T.M. DE CONQUISTA DE LA SIERRA (CÁCERES)	PROYECTADO: 	El Ingeniero Autor del Proyecto  Fdo.: Alonso Barroso Barrera	PLANO: PUESTA A TIERRA APOYOS METÁLICOS <u>NO</u> FRECUENTADOS	FECHA: 14 de JUNIO de 2022	PLANO Nº: 07 ESCALA: S/E	
--	---	--	--	--	-------------------------------	-----------------------------------	---

CRUCETA BÓVEDA DE CELOSÍA ANTIPOSADA CBCA-2270

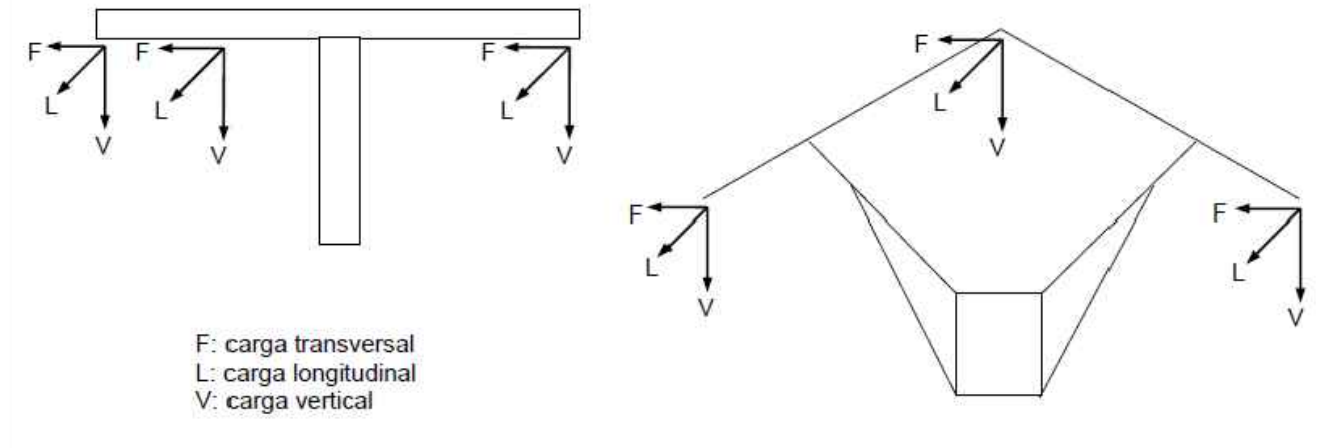
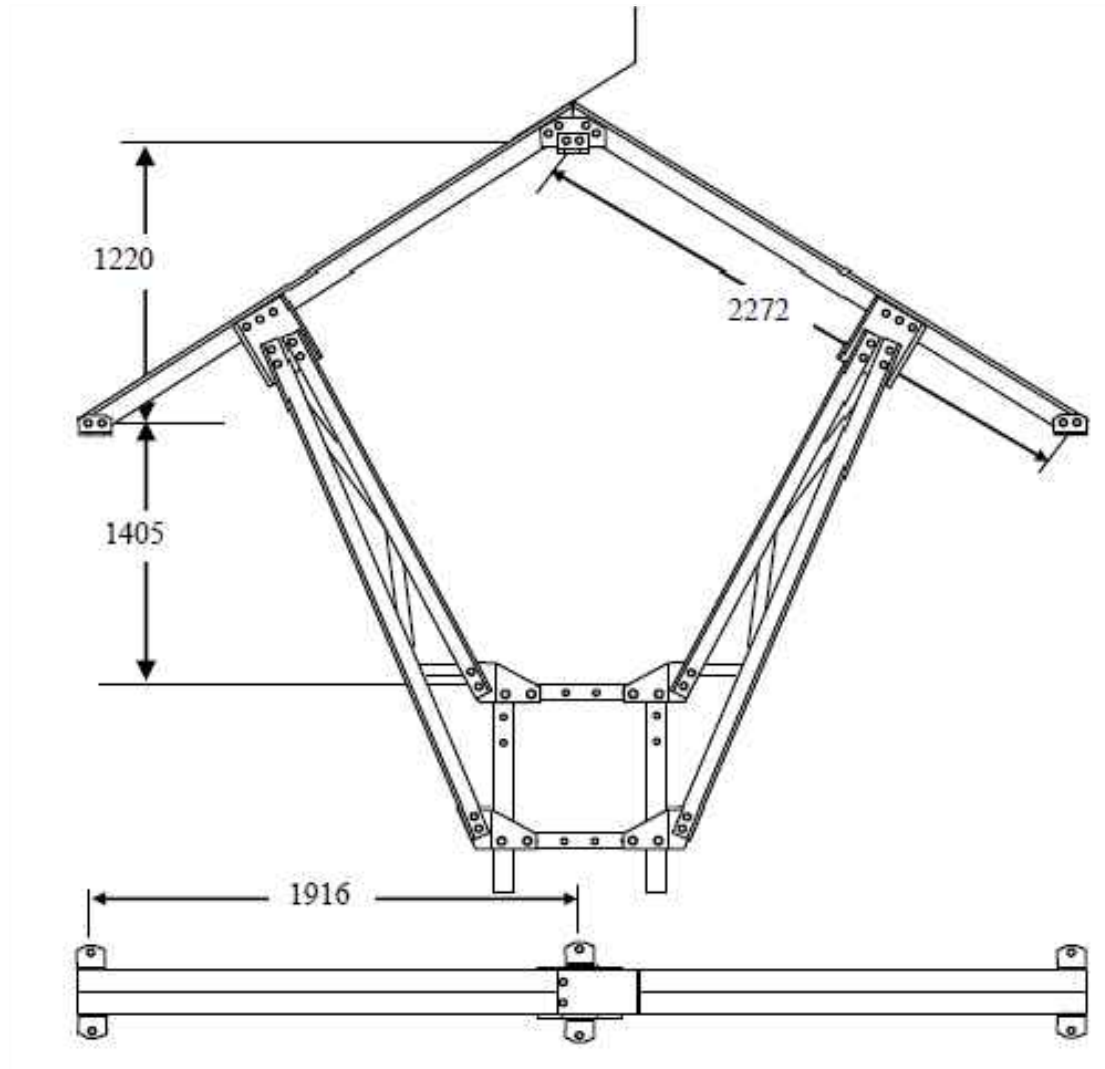

Cruceta bóveda de celosía antiposada para apoyos de celosía. Casos de carga

Crucetas	Casos de carga	Cargas de trabajo más sobrecarga daN			Coeficiente de seguridad	Carga límite especificada			Duración s
		V	L/T(*)	F		Carga de ensayo daN			
						V	L/T(*)	F	
CBCA-2270	A1	267	--	1089	1,5	400	--	1633	60
	A2	491	--	1050		736	--	1575	
	B	215	871	--	1,5	320	1307	--	
	C	267	1089*	--	1,2	320	1307*	--	

(*) Estos valores corresponden a la torsión (T), cuya fuerza queda aplicada sobre una sola fase lateral.

PROMOTOR:



PROYECTO PARA DESVÍO DE UN TRAMO DE LA LAMT 3063-04-"ZORITA" DE LA ST 'ABERTURA', DE 20 KV, ENTRE LOS APOYOS 2026 Y 2030 PARA CORREGIR UNA SITUACIÓN ANTIRREGLEMENTARIA, EN EL T.M. DE CONQUISTA DE LA SIERRA (CÁCERES)

PROYECTADO:



El Ingeniero Autor del Proyecto

Fdo.: Alonso Barroso Barrera

PLANO:

DETALLES CRUCETA BÓVEDA PARA APOYOS CELOSÍA "CBCA-2270"

FECHA:

14 de JUNIO de 2022

PLANO Nº:

08.01
CÁCERES
S/E



CRUCETA BÓVEDA DE TUBO PARA APOYOS DE HORMIGÓN "CBTA-HV"

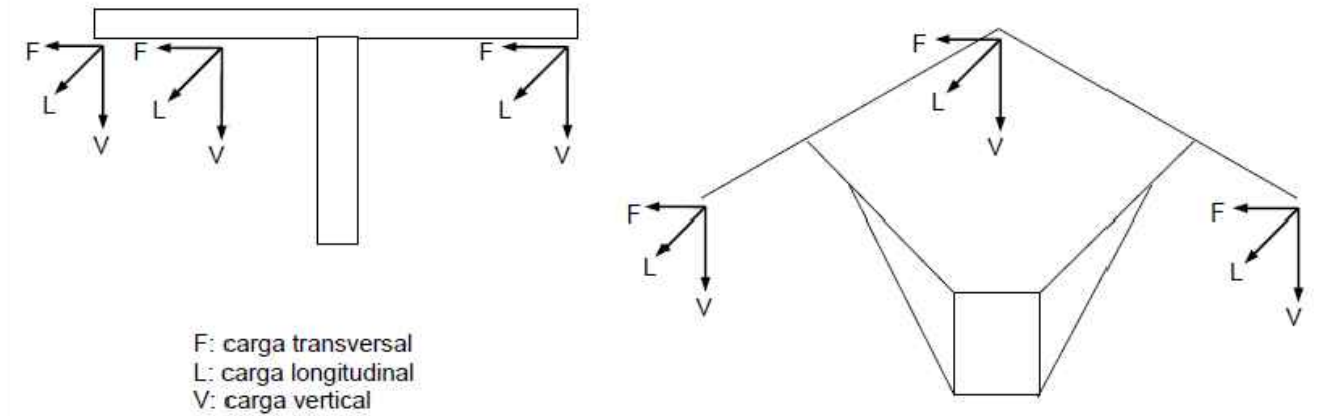
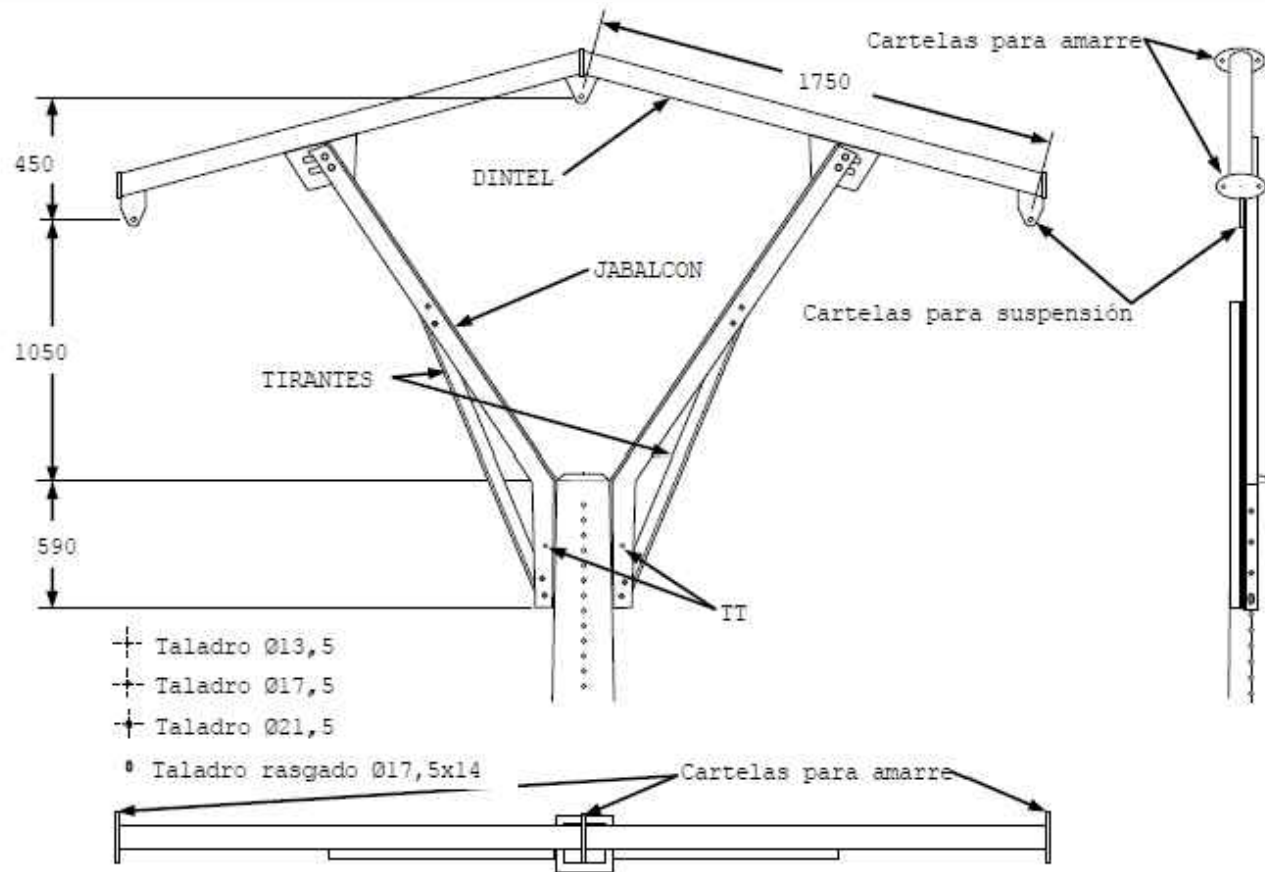

Cruceta bóveda de tubo para apoyos de hormigón y chapa. Casos de carga

Crucetas	Casos de carga	Cargas de trabajo más sobrecarga daN			Coeficiente de seguridad	Carga limite especificada			Duración s
		V	L	F		V	L	F	
CBTA-HV1	A	300	--	300	1,5	450	--	450	60
	B	300	125	--		450	188	--	
CBTA-HV2	A	300	--	300		450	--	450	
	B	300	225	--		450	338	--	

Documento visado con número: CC00642/22 y CSV nº V-VQ295RX00X33LL24 verificable en <http://evizado.cogitacaceres.org/validar/ValidacionCSV.aspx>

PROMOTOR:



PROYECTO PARA DESVÍO DE UN TRAMO DE LA LAMT 3063-04-"ZORITA" DE LA ST 'ABERTURA', DE 20 KV, ENTRE LOS APOYOS 2026 Y 2030 PARA CORREGIR UNA SITUACIÓN ANTIRREGLEMENTARIA, EN EL T.M. DE CONQUISTA DE LA SIERRA (CÁCERES)

PROYECTADO:



El Ingeniero Autor del Proyecto

Fdo.: Alonso Barroso Barrera

PLANO:

DETALLES CRUCETA BÓVEDA PARA APOYOS DE HORMIGÓN "CBTA-HV"

FECHA:

14 de JUNIO de 2022

PLANO Nº:

08.02
CÁCERES
S/E



CADENA DE AMARRE

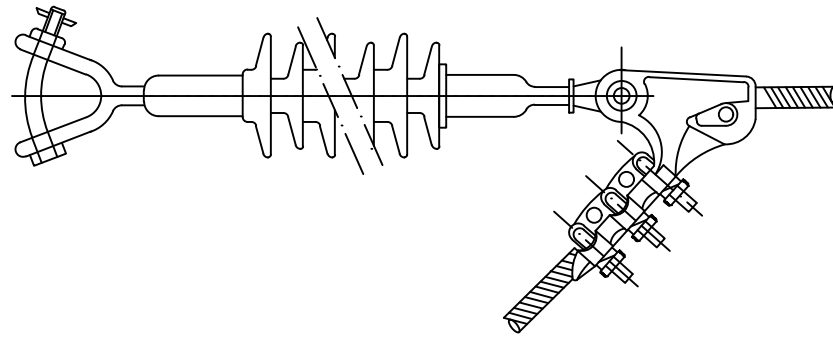

CADENA DE SUSPENSION

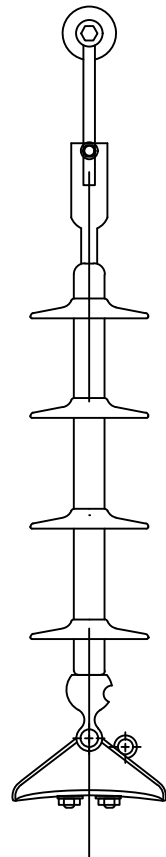

SECCIONADOR LOAD-BUSTER

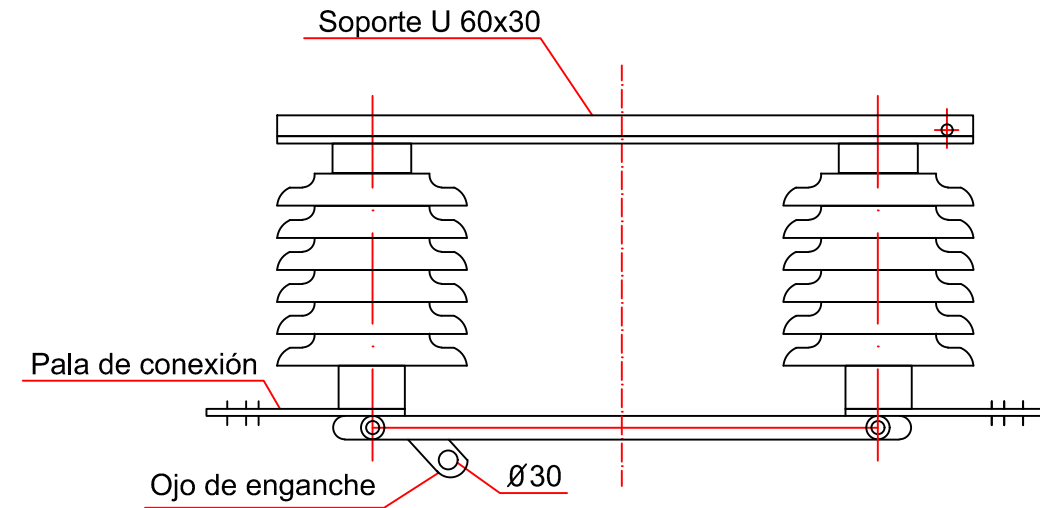

AISLADORES PARA AVIFAUNA

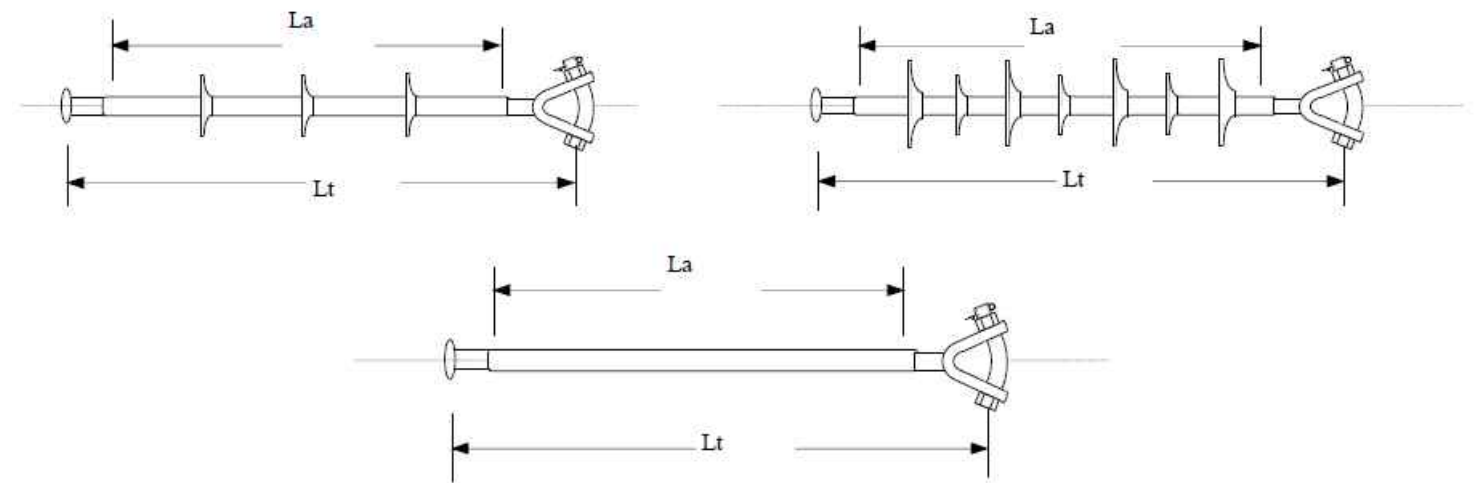

Características Aislador de Composite Bastón Largo				
DESIGNACIÓN	Lt (mm)	La (mm)	Línea de Fuga (mm)	Tensión U nominal (kV)
U70YB30 AL	1170	≥ 1020	1020	30

PROMOTOR:



PROYECTO PARA DESVÍO DE UN TRAMO DE LA LAMT 3063-04-"ZORITA" DE LA ST 'ABERTURA', DE 20 KV, ENTRE LOS APOYOS 2026 Y 2030 PARA CORREGIR UNA SITUACIÓN ANTIRREGLAMENTARIA, EN EL T.M. DE CONQUISTA DE LA SIERRA (CÁCERES)

PROYECTADO:



El Ingeniero Autor del Proyecto



Fdo.: Alonso Barroso Barrera

PLANO:

DETALLES DE AISLADORES Y SECCIONADORES

FECHA:

14 de JUNIO de 2022

PLANO Nº:

09
CÁCERES
FORMATO
CC00642/22
S/E



LEYENDA	
	LAMT existente
	Desvío de LAMT proyectado
	LAMT a desmontar
	Apoys existentes
	Nuevos apoys proyectados a instalar
	Apoys a desmontar
	ACCESOS existentes
	ACCESOS a ejecutar

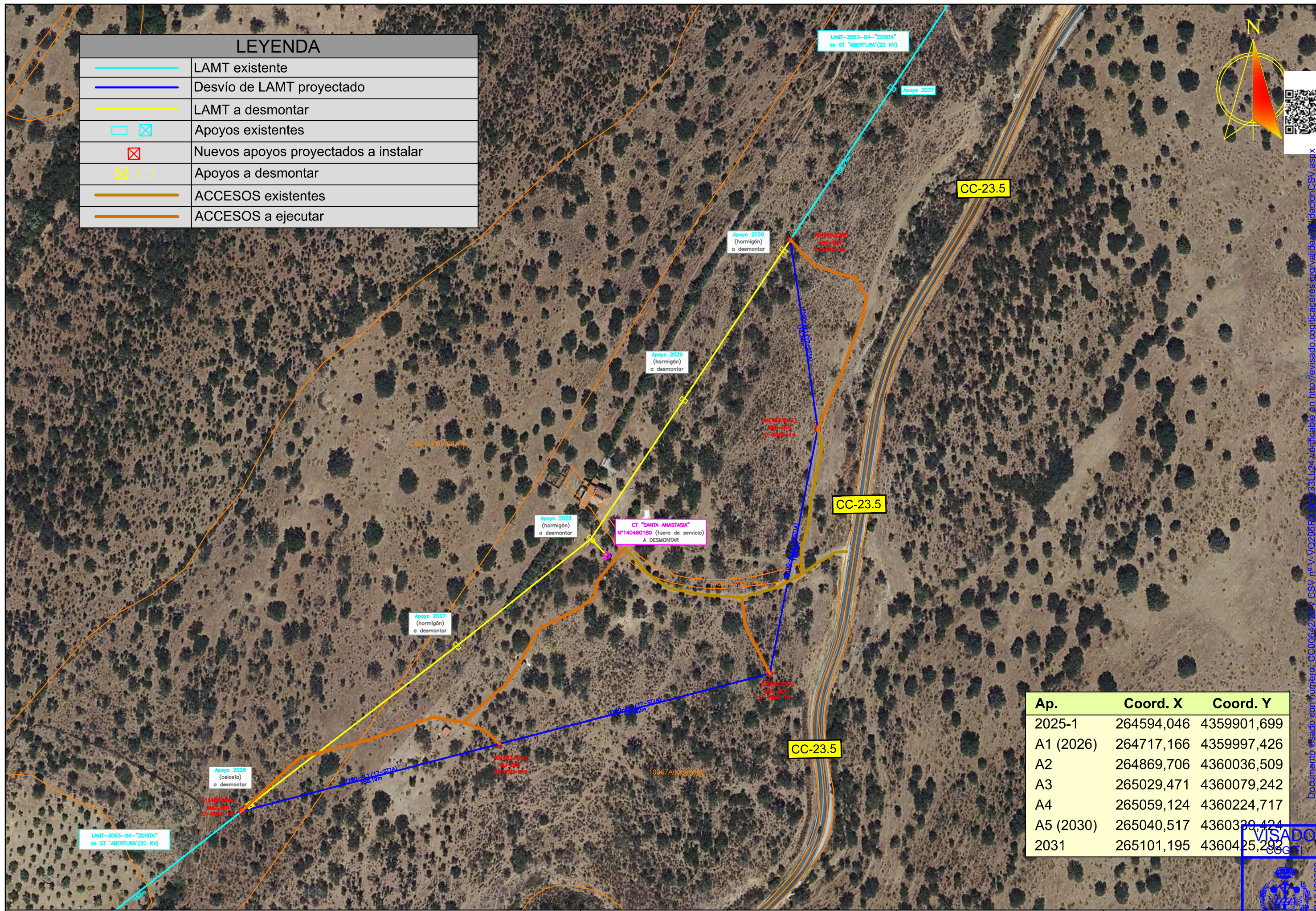

Ap.	Coord. X	Coord. Y
2025-1	264594,046	4359901,699
A1 (2026)	264717,166	4359997,426
A2	264869,706	4360036,509
A3	265029,471	4360079,242
A4	265059,124	4360224,717
A5 (2030)	265040,517	4360339,424
2031	265101,195	4360425,292

PROMOTOR: 	PROYECTO PARA DESVÍO DE UN TRAMO DE LA LAMT 3063-04-"ZORITA" DE LA ST 'ABERTURA', DE 20 KV, ENTRE LOS APOYS 2026 Y 2030 PARA CORREGIR UNA SITUACIÓN ANTIRREGLAMENTARIA, EN EL T.M. DE CONQUISTA DE LA SIERRA (CÁCERES)	PROYECTADO: 	El Ingeniero Autor del Proyecto Fdo.: Alonso Barroso Barrera	PLANO: ACCESOS	FECHA: 14 de JUNIO de 2022	PLANO N°: 11
						ESCALA: 1:2000



Documento visado con número: CC00642722 y CSV nº V-V02956F800X331L24 verificable en: http://visado.cogjiticeeres.org/validar/validacionCSV.aspx



Colegio de Peritos e Ingenieros Técnicos Industriales de Cáceres



14 de JUNIO de 2022

VOLANTE DE DIRECCIÓN DE OBRA Y DE COORDINACIÓN DE SEGURIDAD

Tengo el honor a de comunicar a V.S. que, con esta fecha, IBERDROLA Distribución Eléctrica, S.A. ha designado al Colegiado D. Alonso Barroso Barrena (Colegiado nº 890), de la empresa SEYCEX Ingeniería, S.L., Coordinador de Seguridad y Salud, así como Director Técnico de la obra basada en el: **“PROYECTO PARA DESVÍO DE UN TRAMO DE LA LAMT 3063-04-“ZORITA” DE LA ST `ABERTURA`, DE 20 KV, ENTRE LOS APOYOS 2026 Y 2030 PARA CORREGIR UNA SITUACIÓN ANTIRREGLAMENTARIA, EN EL T.M. DE CONQUISTA DE LA SIERRA (CÁCERES)”**.

D. Alonso Barroso Barrena
TÉCNICOS INDUSTRIALES DE CÁCERES

Colegiado Nº 890
BARROSO BARRENA, ALONSO
VISADO Nº.: CC00642/22
DE FECHA: 16/06/2022
Autenticación: 002318486268

AENOR
ER
Empresa Registrada
UNE-EN ISO 9001
ER-12777/2005

CERTIFIED
eNet
MANAGEMENT SYSTEMS

 **VISADO**

VISADO
COGITI



CÁCERES
002318486268
CC00642/22